

# PLUSR EXPERT DL8

Datalogger



---

## Manuale d'uso e manutenzione Use and maintenance manual

---

**LEGGERE E CONSERVARE  
READ AND KEEP**

REV. 01-16  
ITA/ENG

ELECTRICAL BOARDS FOR REFRIGERATING INSTALLATIONS

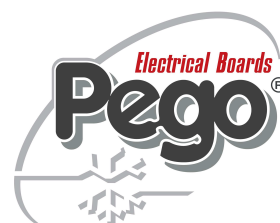

Grazie per aver scelto un quadro elettrico PEGO.

Thank you for choosing this PEGO electrical panel.

Questo manuale fornisce dettagliate informazioni sull'installazione, l'uso e la manutenzione dei quadri elettrici della serie *PLUSR EXPERT DL8* e versioni speciali. I nostri prodotti sono progettati e costruiti in ottemperanza alle vigenti norme di sicurezza, nel campo d'impiego specifico degli impianti di refrigerazione e condizionamento. Un impiego diverso è consentito a patto di rispettare le condizioni di funzionamento per le quali il quadro è stato progettato e realizzato. Prima di utilizzare il quadro è opportuno procedere alla lettura integrale del presente manuale facendo particolare attenzione alle parti evidenziate con la simbologia di seguito descritta:

This manual gives detailed information on installation, use and maintenance of *PLUSR EXPERT DL8* electrical controllers panels and special versions. Our products are designed and built in compliance with current standards in the specific fields of refrigeration and conditioning systems. Different usage is allowed as long as the working conditions for which the panel has been designed and built are complied with. Before using the panel you should read all the contents of this manual, paying special attention to parts highlighted parts with the symbols described below:



Questo simbolo viene posto per indicare note concernenti le operazioni di installazione, uso e manutenzione

This symbol is used to draw your attention to notes concerning installation, use and maintenance operations



Questo simbolo viene posto per evidenziare note di particolare importanza

This symbol is used to highlight important notes



Questo simbolo viene posto per indicare il divieto di eseguire l'operazione indicata

This symbol is used to indicate that the described task is prohibited.

**INDICE / CONTENTS**

<b>INTRODUZIONE</b>			<b>INTRODUCTION</b>		<b>1</b>
Pag. 4	1.1	Generalità	General		
Pag. 5	1.2	Codici identificazione prodotti	Product ID codes		
Pag. 5	1.3	Dimensioni d'ingombro	Overall dimensions		
Pag. 5	1.4	Codice identificazione prodotto	Identification data		
<b>INSTALLAZIONE</b>			<b>INSTALLATION</b>		<b>2</b>
Pag. 6	2.1	Avvertenze generali per l'installatore	Important information for the installer		
Pag. 6	2.2	Contenuto della confezione	Standard assembly kit		
Pag. 7	2.3	Installazione del quadro	Installing the unit		
<b>FUNZIONALITA'</b>			<b>FUNCTIONS</b>		<b>3</b>
Pag. 10	3.1	Funzioni gestite dal PLUSR EXPERT DL8	PLUSR EXPERT DL8 panel functions		
<b>CARATTERISTICHE TECNICHE</b>			<b>TECHNICAL CHARACTERISTICS</b>		<b>4</b>
Pag. 11	4.1	Caratteristiche tecniche	Technical characteristics		
Pag. 12	4.2	Condizioni di garanzia	Warranty		
<b>PROGRAMMAZIONE DATI</b>			<b>PARAMETER PROGRAMMING</b>		<b>5</b>
Pag. 13	5.1	Descrizione settori LCD	Description of LCD areas		
Pag. 14	5.2	Tastiera frontale	Frontal keypad		
Pag. 15	5.3	Combinazione di tasti	Key combinations		
Pag. 16	5.4	Display LED	LED display		
Pag. 17	5.5	Generalità	General features		
Pag. 17	5.6	Simbologia	Key to symbols		
Pag. 17	5.7	Programmazione di primo livello	Level 1 programming		
Pag. 18	5.8	Elenco variabili primo livello	List of Level 1 variables		
Pag. 22	5.9	Accensione del Datalogger	Power on		
Pag. 22	5.10	Registrazione dati	Recording data		
Pag. 22	5.11	Modifica delle impostazioni di data ed ora	Changing the time/date		
Pag. 23	5.12	Protezione con password	Password protection		
Pag. 23	5.13	Visualizzazione dati registrati	Displaying recorded data		
Pag. 25	5.14	Visualizzazione storico allarmi di temperatura	Historical visualization of temperature alarms		
Pag. 28	5.15	Stampa storico registrazioni	Print historical recordings		
Pag. 31	5.16	Salvataggio dati su memoria USB	Data backup on USB memory		
Pag. 35	5.17	Aggiornamento Software	Software update		
Pag. 35	5.18	Esportazione / importazione parametri	Import / export parameters		
<b>OPZIONI</b>			<b>OPTIONS</b>		<b>6</b>
Pag. 36	6.1	Sistema di monitoraggio TeleNET	Monitoring system TeleNET		
Pag. 37	6.2	Protocollo ModBUS - RTU	ModBUS – RTU Protocol		
<b>DIAGNOSTICA</b>			<b>TROUBLESHOOTING</b>		<b>7</b>
Pag. 37	7.1	Diagnostica	Troubleshooting		
<b>MANUTENZIONE</b>			<b>MAINTENANCE</b>		<b>8</b>
Pag. 42	8.1	Verifica periodica	Periodical check		
Pag. 43	8.2	Ricambi e accessori	Spare parts and accessories		
Pag. 43	8.3	Pulizia del quadro	Cleaning the controller		
Pag. 43	8.4	Smaltimento	Disposal		
<b>ALLEGATI</b>			<b>APPENDICES</b>		
Pag. 44	A.1	Dichiarazione di conformità CE	EC declaration of conformity		
Pag. 45	A.2	Schema di connessione 200P200RDL8	200P200RDL8 wiring diagram		
Pag. 46	A.3	Esploso	Exploded diagram and parts list		

# INTRODUZIONE / INTRODUCTION

## 1.1

### GENERALITA' - GENERAL

#### DESCRIZIONE:

Il **PLUSR EXPERT DL8** è un Datalogger a 8 canali per ognuno dei quali è possibile monitorare e registrare, ad intervalli regolari, la temperatura e gli allarmi intervenuti. Esso risulta conforme al regolamento (CE) 37/2005 e relativa norma EN 12830, alle direttive 89/108/CEE, 92/2/CEE e ai decreti legislativi italiani n.110 del 27/01/92 e n.493 del 25/09/95 che obbligano a registrare la temperatura dei surgelati e conservare i relativi dati per almeno un anno.

Il **PLUSR EXPERT DL8** permette di visualizzare direttamente sul display tutti i dati memorizzati o il solo storico degli allarmi di temperatura.

Per mezzo di una memoria USB (chiavetta USB) è possibile trasferire i dati memorizzati sul Datalogger al programma TeleNET col quale archiviare, organizzare, consultare e stampare le registrazioni dei vari strumenti. E' inoltre possibile stampare le registrazioni su carta termica utilizzando una stampante bluetooth (opzionale).

#### APPLICAZIONI:

- Funzione Datalogger fino a 8 temperature per celle di stoccaggio e distribuzione di surgelati.

#### DESCRIPTION:

**PLUSR EXPERT DL8** is a 8-channel datalogger which for every channel is possible to monitor and record temperature and alarm events, at fixed intervals.

It complies with EC standard 37/2005 and the relative EN 12830 standard, EC directives 89/108, 92/2 and Italian law decrees n.110 of 27/01/92 and n.493 of 25/09/95, which require that frozen food temperatures be recorded and that such data be stored for at least one year.

**PLUSR EXPERT DL8** allows direct displaying of stored data or only the history of temperature alarm events.

Using a USB memory (USB pendrive) it's possible to download data recorded on datalogger to TeleNET software with which store, manage, consult and print data recorded for each device.

You can also print the records on thermal paper using a bluetooth printer ( optional ) .

#### APPLICATIONS:

- Datalogger function up to 8 temperatures for storage and distribution of deep frozen food.



**CODICI IDENTIFICAZIONE PRODOTTI - PRODUCT ID CODES**

**1.2**

**200P200RDL8**

**PLUSR EXPERT DL8**

Datalogger fino a 8 canali di temperatura (99°C ÷ -45°C) conforme al regolamento (CE) 37/2005 e relativa norma EN 12830 (fino ad 1 anno di registrazione).  
Slot USB di scarico dati.

**PLUSR EXPERT DL8**

Datalogger up to 8 temperature channel (99°C ÷ -45°C) compliant to CE 37/2005 and relative EN 12830 standard (up to 1 year of data recording).  
Slot USB for data download.

**DIMENSIONI D'INGOMBRO - OVERALL DIMENSIONS**

**1.3**







dimensioni in mm.      Dimensions (mm.)

**CODICE IDENTIFICAZIONE PRODOTTO - IDENTIFICATION DATA**

**1.4**

L'apparecchio descritto sul presente manuale è provvisto sul lato di una targhetta riportante i dati d'identificazione dello stesso:

The device described in this manual comes with a nameplate attached to its side showing the identification data of the device:

		RoHS compliant		Description: <b>200P200RDL8</b>	
				S.N.: <b>2008005732</b>	
Suitability for storage use: <b>S</b>		Climatic: <b>A</b>		Date: <b>28/05/08</b>	
Accuracy Class: <b>1</b>		Power supply: <b>110-230VAC 50/60Hz</b>		Ref.: <b>EN 12830</b>	
		Power: <b>5 W Max</b>		Protection: <b>I.P.65</b>	

# INSTALLAZIONE / INSTALLATION

## 2.1

### AVVERTENZE PER L'INSTALLATORE - IMPORTANT INFORMATION FOR THE INSTALLER

- Installare l'apparecchio in luoghi che rispettino il grado di protezione ed attenersi a mantenere il più possibile integra la scatola quando vengono effettuate le forature per l'alloggiamento dei pressacavi e/o pressatubi.
- Evitare di utilizzare cavi multipolari nei quali siano presenti conduttori collegati a carichi induttivi e di potenza e conduttori di segnale quali sonde ed ingressi digitali.
- Evitare di alloggiare nella stesse canaline, cavi di alimentazione con cavi di segnale (sonde ed ingressi digitali).
- Ridurre il più possibile le lunghezze dei cavi di collegamento, evitando che il cablaggio assuma la forma a spirale dannosa per possibili effetti induttivi sull'elettronica.
- Tutti i conduttori impiegati nel cablaggio devono essere opportunamente proporzionati per supportare il carico che devono alimentare.
- Qualora si renda necessario prolungare le sonde è obbligatorio l'impiego di conduttori di sezione opportuna e comunque non inferiore a 1 mm<sup>2</sup>. Il prolungamento o accorciamento delle sonde potrebbe alterare la calibrazione di fabbrica; procedere quindi alla verifica e calibrazione per mezzo di confronto diretto con un termometro testato e certificato ACCREDIA.
- Install the device in places where the protection rating is observed and try not to damage the box when drilling holes for wire/pipe seats.
- Do not use multi-polar cables in which there are wires connected to inductive/power loads or signalling wires (e.g. probes/sensors and digital inputs).
- Do not fit power supply wiring and signal wiring (probes/sensors and digital inputs) in the same raceways or ducts.
- Minimise the length of connector wires so that wiring does not twist into a spiral shape as this could have negative effects on the electronics.
- All wiring must be of a cross-section suitable for relevant power levels.
- When it is necessary to make a probe/sensor extension, the wires must have a cross-section of at least 1 mm<sup>2</sup>. Extending or shortening the probes could alter factory calibration; proceed with testing and calibration by means of a ACCREDIA-tested and certified thermometer.

## 2.2

### CONTENUTO DELLA CONFEZIONE - STANDARD ASSEMBLY KIT

Il controllore elettronico PLUSR EXPERT DL8, per il montaggio e l'utilizzo, è dotato di:

- N° 3 Guarnizioni di tenuta, da interporre tra la vite di fissaggio ed il fondo scatola.
- N° 1 Manuale d'uso.
- N° 8 Sonda NTC 10K 1% gialla lunghezza = 3m
- N° 1 CD-ROM programma TeleNET-SD
- N° 1 Rapporto di taratura

PLUSR EXPERT DL8 electronic controller for installing and using, is equipped with:

- N° 3 Seals, to be fitted between the fixing screws and the box back panel.
- N° 1 User's manual.
- N° 8 NTC 10K 1% probe yellow length = 3 m
- N° 1 TeleNET-SD CD-ROM
- N° 1 Calibration report

## INSTALLAZIONE QUADRO - INSTALLING THE UNIT

2.3

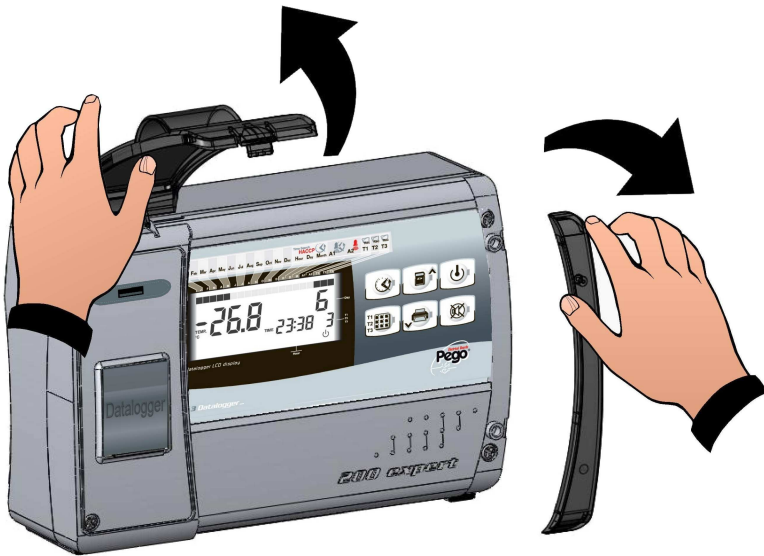

**Fig. 1:** Sollevare lo sportello trasparente di protezione slot USB e rimuovere la copertura delle viti sul lato destro.

Raise the transparent cover that shields USB slot and remove the screw cover on the right-hand side.

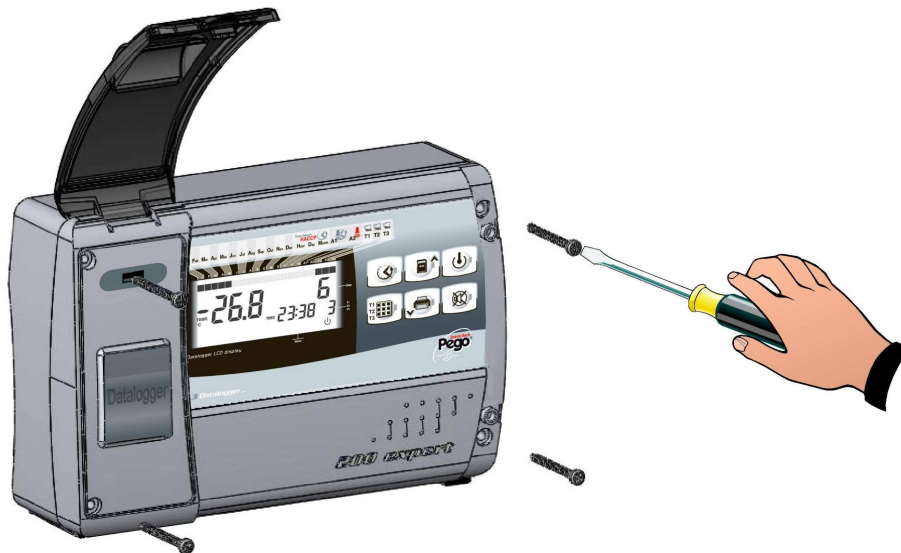

**Fig. 2:** Svitare le 4 viti di fissaggio del frontale della scatola.

Undo the 4 fixing screws at the front of the box.

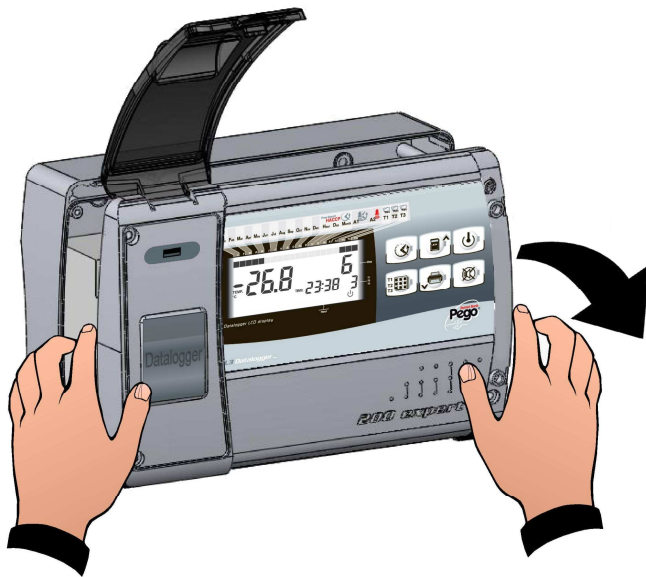

**Fig. 3:** Aprire il frontale della scatola sollevandolo e facendo scorrere le due cerniere fino a fine corsa. Flettere le cerniere e ruotare il frontale di 180° verso il basso per accedere all'interno del quadro

Open the front of the box, lift it and slide the two hinges out as far as they will go. Bend the hinges and rotate the front panel by 180° downward to get access inside the panel

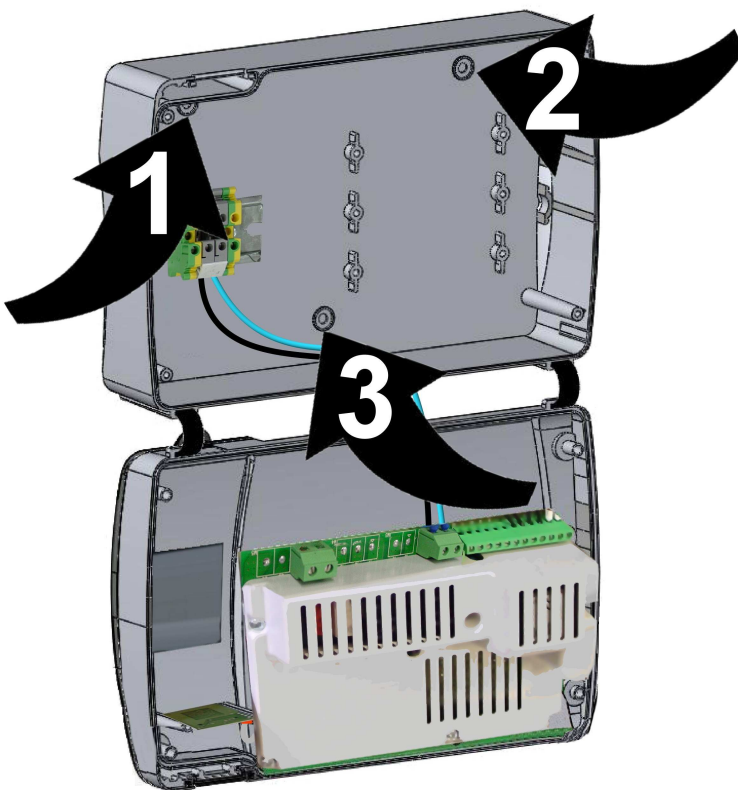

**Fig. 4:** Utilizzando i tre fori (1), (2), (3) preesistenti fissare il fondo della scatola tramite tre viti di adeguata lunghezza in relazione allo spessore della parete su cui fissare il quadro. Interporre tra ogni vite di fissaggio ed il fondo della scatola una rondella in gomma (fornita).

Use the three existing holes (1), (2), (3) to fix the box back panel to the wall: use three screws of a length suitable for the thickness of the wall to which the panel will be attached. Fit a rubber washer (supplied) between each screw and the box backing.





Effettuare tutti i collegamenti elettrici secondo gli schemi allegati per il modello corrispondente (vedi le relative tabelle in ALLEGATI). Per effettuare i collegamenti elettrici in modo affidabile e mantenere il grado di protezione della scatola si consiglia di utilizzare opportuni pressa cavi e/o pressa tubi per serrare a tenuta tutti i cablaggi. Si consiglia di distribuire il passaggio dei conduttori all'interno del quadro il più ordinato possibile, in particolar modo tenere lontano i conduttori di potenza da quelli di segnale. Utilizzare eventuali fascette di tenuta.

Make all the electrical connections as illustrated in the diagram for the corresponding model (see relative table in APPENDICES).

To effect correct electrical connection and maintain the protection rating, use appropriate wire/raceway grips to ensure a good seal. Route the wiring inside the unit in as tidy a fashion as possible: be especially careful to keep power wires away from signal wires. Use clips to hold wires in place.



**Fig. 5:** Richiudere il coperchio frontale, ponendo attenzione che tutti i cavi siano all'interno della scatola e che la guarnizione della scatola sia correttamente alloggiata nella propria sede. Serrare il coperchio frontale con le 4 viti. Dare tensione di alimentazione al quadro ed effettuare una scrupolosa lettura/programmazione di tutti i parametri impostati.

Close the front panel, making sure that all the wires are inside the box and that the box seal sits in its seat properly.

Tighten the front panel using the 4 screws. Power up the panel and carry out thorough reading/programming of all parameters.



Porre attenzione a non stringere eccessivamente le viti di chiusura in quanto potrebbero causare una deformazione alla scatola ed alterare il corretto funzionamento ed effetto tattile della tastiera del quadro.

Ogni operazione di intervento e/o manutenzione deve essere effettuata scollegando il quadro dall'alimentazione elettrica e da tutti i possibili carichi induttivi e di potenza a cui esso risulta essere connesso; questo per garantire la condizione di massima sicurezza per l'operatore.

Be careful not to over-tighten the closure screws as this could warp the box and compromise proper operation of the membrane-type keypad.

Work and/or maintenance must ONLY be carried out on the unit after disconnecting the panel from the power supply and from any inductive/power loads: doing so allows the worker to do his job in complete safety.

# FUNZIONALITA' / FUNCTIONS

## 3.1

### FUNZIONI GESTITE DAL Q.E. PLUSR EXPERT DL8 – PLUSR EXPERT DL8 PANEL FUNCTIONS

Monitoraggio e registrazione fino a otto canali ognuno con sonda di temperatura.

Monitoring and recording up to eight channels each with temperature probe.

Possibilità di disabilitare ogni singolo canale.

Possibility to disable each single channel.

Registrazioni asincrone attivabili; in caso di attivazione/disattivazione di un allarme di temperatura è forzata la registrazione dell'evento.

Asynchronous registration can be activated; in case of activation/deactivation of a temperature alarm a data recording is forced.

Possibilità di mettere in pausa la registrazione del canale visualizzato per mezzo di un tasto.

Possibility to pause the recording of displayed channel simply by a key.

Funzione datalogger con registrazione su memoria interna fino ad 1 anno delle temperature, stato ingressi e relativi allarmi. Designazione dello strumento: EN 12830, S, A, 1, campo di misura: -45T+99 C°

Datalogger function with registration on internal memory up to 1 year of temperatures, input status and alarm events. Device assignation: EN 12830, S, A, 1, measurement range: -45T+99 C°

Possibilità di incrementare l'intervallo di registrazione per memorizzare oltre 1 anno di dati. Possibilità di effettuare registrazioni asincrone degli eventi di allarme.

Possibility to increase the recording interval to store more than 1 year of data . Ability to perform asynchronous registrations of alarm events

Slot USB per Backup dati della memoria interna.

USB slot for internal memory data backup.

Funzione aggiornamento software via USB

Software update via USB

Funzione importazione / esportazione parametri via USB

Parameter import / export via USB

Funzione "Autosave" per realizzare in automatico il Backup dei dati dalla memoria interna alla memoria USB collegata.

"Autosave" function to automatically backup internal memory data on connected USB memory.

Elettronica di controllo con ampio display LCD retroilluminato e tastiera di semplice utilizzo.

Electronic with wide LCD back-lit display and easy-to-use keyboard.

Funzione Password per la gestione di 3 livelli di accesso ai parametri dello strumento

Password function for management of 3 levels of access to instrument parameters

Batteria di backup che mantiene attive le registrazioni in tempo reale della temperatura in caso di assenza della alimentazione principale.

Backup battery that maintains active the real time recordings of the temperature in the absence of the main power .

Rele' allarme

Alarm relay

RS485 per la connessione alla rete di monitoraggio / supervisione TeleNET o ModBUS-RTU

RS485 for connection to TeleNET industrial supervision network or ModBUS-RTU

Programma TeleNET scaricabile gratuitamente dal sito internet [www.pego.it](http://www.pego.it) per l'archiviazione e consultazione dei dati scaricati con la chiavetta USB dai quadri PLUSR EXPERT DL8.

The TeleNET programme can be downloaded free of charge from [www.pego.it](http://www.pego.it) to allow storage and consultation of data downloaded with the USB pendrive from PLUSR EXPERT DL8 panels.

Connessione con stampante Bluetooth (senza fili) per la stampa diretta delle registrazioni su carta termica (opzionale).

Connection with bluetooth printer (wireless) for direct printing of records on thermal paper (optional).

## CARATTERISTICHE TECNICHE / TECHNICAL CHARACTERISTICS

## CARATTERISTICHE TECNICHE - TECHNICAL CHARACTERISTICS

4.1

Alimentazione	Power supply	
Tensione	Voltage	110 - 230V~ (±10%)
Frequenza	Frequency	50Hz / 60Hz
Potenza max. assorbita (solo controlli elettronici)	Max power (only electronic controls)	5 W
Condizioni climatiche	Cold room conditions	
Temperatura di lavoro	Working temperature	0T50 °C
Temperatura di immagazzinaggio	Storage temperature	-20T60 °C
Umidità relativa ambiente (non condensante)	Relative humidity (non condensing)	Inferiore al 90% Hr
Caratteristiche generali	General characteristics	
Tipo di sonde collegabili	Type of sensors that can be connected	NTC 10K 1%
Risoluzione	Resolution	0,1 °C
Campo di misura	Read range	-45T99 °C
Classe di accuratezza	Accuracy class	1
Caratteristiche funzione registrazione	Data recording characteristics	
Numero massimo di registrazioni sulla memoria interna senza sovrascritture	Maximum number of recordings on internal memory without overwrite	28288
Ingressi	Input	
Ingressi analogici per sonde NTC	Analogue inputs for NTC probes	8
Uscite	output	
allarme (contatto libero da tensione)	Alarm contact (non-powered contact)	100W
Caratteristiche dimensionali	Dimensional characteristics	
Dimensioni	Dimensions	16.8x9.7x26.2 cm (HxPxL)
Caratteristiche di isolamento e meccaniche	Insulation / mechanical characteristics	
Grado di protezione scatola	Box protection rating	IP65
Materiale scatola	Box material	ABS autoestinguente
Tipo di isolamento	Type of insulation	Classe II
Designazione	Designation	
Riferimento normative	Reference standards	EN 12830
Adeguatezza	Appropriateness	S (conservazione / upkeep)
Tipo di ambiente climatico	Type of ambient climate	A
Classe di accuratezza	Accuracy class	1
Campo di misura	Measurement range	°C
Batteria (opzionale)	Battery (optional)	
Voltaggio	Voltage	12 V
Tipo	Type	Ni-Mh 1300 mAh
Tempo di ricarica completa	Complete recharge time	110 h
Autonomia (funzionamento con batteria tampone carica)	Operating autonomy (running on charged buffer battery)	40 h

## 4.2

## CONDIZIONI DI GARANZIA - WARRANTY

I controlli elettronici serie PLUSR EXPERT DL8 sono coperti da garanzia contro tutti i difetti di fabbricazione per 24 mesi dalla data indicata sul codice di identificazione prodotto.

Nel caso di difetto, l'apparecchiatura dovrà essere spedita con adeguato imballo presso il nostro Stabilimento o Centro di assistenza autorizzato.

Il Cliente ha diritto alla riparazione dell'apparecchio difettoso comprensiva di manodopera e pezzi di ricambio. Le spese ed i rischi di trasporto sono a totale carico del Cliente.

Ogni intervento in garanzia non prolunga né rinnova la scadenza della stessa.

La garanzia è esclusa per:

- Danneggiamento o manomissione dovuto a incuria o imperizia dell'utilizzatore.
- Comportamento non conforme alle prescrizioni ed istruzioni del Costruttore.
- Interventi di riparazione effettuati da personale non autorizzato.

In tali casi tutti i costi per la riparazione saranno a carico del Cliente.

Il servizio di intervento in garanzia può essere rifiutato quando l'apparecchiatura risulta modificata o trasformata.

Il Costruttore declina ogni responsabilità per eventuali danni diretti o indiretti a persone animali o cose in conseguenza della mancata osservanza di tutte le prescrizioni indicate nel manuale d'uso, specialmente le avvertenze in tema di installazione, uso e manutenzione dell'apparecchiatura.

Per quanto non espressamente indicato, si applicano alla garanzia le norme di legge in vigore ed in particolare l'art. 1512 C.C.

Per ogni controversia si intende eletta e riconosciuta dalle parti la competenza del Foro di Rovigo.

PEGO S.r.l. declina ogni responsabilità per le possibili inesattezze contenute nel presente manuale, se dovute ad errori di stampa o di trascrizione.

PEGO S.r.l. si riserva il diritto di apportare ai propri prodotti senza l'obbligo di preavviso, quelle modifiche che riterrà necessarie o utili, senza pregiudicarne le caratteristiche essenziali.

Ogni nuova release dei manuali dei prodotti PEGO sostituisce tutte le precedenti.

PLUSR EXPERT DL8 control units are covered by a 24-month warranty against all manufacturing defects as from the date indicated on the product ID code.

In the event of a defect the product must be appropriately packaged and sent to our factory or any authorized Service Center.

Customers are entitled to have defective products repaired, spare parts and labour included. Transport expenses and risk shall be met entirely by the customer.

Repairs carried out under warranty do not prolong or renew the warranty expiration date.

The Warranty does not cover:

- Damages resulting from tampering, impact or improper installation.
- Behaviour inconsistent with Manufacturer's prescriptions and instructions.
- Damages caused by repairs made by unauthorized persons.

In all such cases repair cost shall be charged to the Customer in full.

Warranty cover may be refused if the device is modified or changed.

The Manufacturer cannot be held liable for any direct or indirect damages to animals, people or things as a result of failure to observe all the instructions/information in the user manual, especially instructions regarding installation, use and maintenance of the device.

For all matters not expressly indicated, the warranty is subject to the regulations contained in the Italian Civil Code art. 1512.

The competent court for any controversies is acknowledged to be the "Foro di Rovigo".

PEGO S.r.l. cannot be held liable for possible errors or inaccuracies written in this manual as a result of printing or transcription errors.

PEGO S.r.l. reserves the right to modify its products without prior notice as it deems necessary without altering their main characteristics.

Each new release of a PEGO user manual replaces previous ones.



## PROGRAMMAZIONE DATI / PARAMETER PROGRAMMING

## DESCRIZIONE SETTORI LCD - DESCRIPTION OF LCD AREAS

5.1

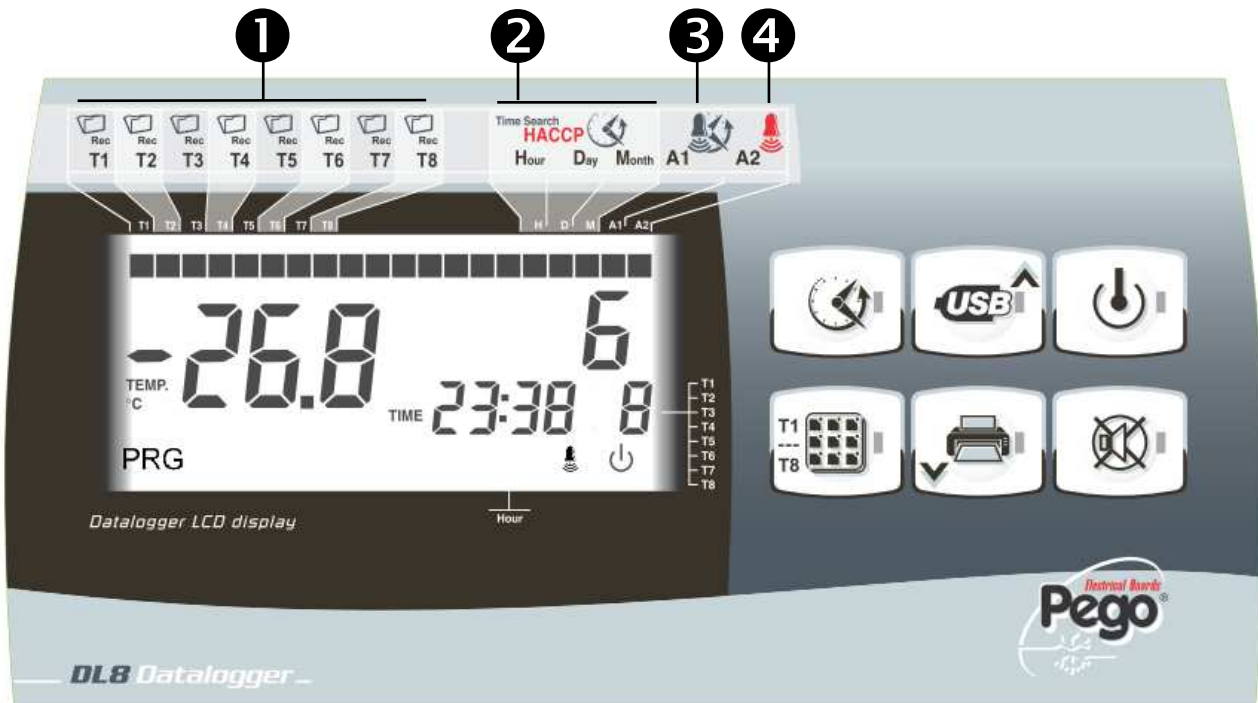

1

**ICONE RECORD CANALE T1 - T2 - T3 - ... - T8**  
 Visualizzazione registrazione in corso sui canali.  
 Se acceso è in fase di registrazione (int≠0).  
 Se spento è disabilitato il canale relativo o int=0.  
 Se lampeggiante è abilitato il canale ma con registrazione sospesa per mezzo del tasto 3 (Stand by).

2

**ICONE FASI DI RICERCA**  
 Visualizzazione fase di ricerca, evidenziano se si sta selezionando il mese, il giorno o l'ora (acceso lampeggiante solo quello di riferimento).

3

**ICONA ALLARME BASSA TEMPERATURA**  
 Segnala che il canale visualizzato ha dato un d'allarme di minima temperatura.  
 Icona fissa quando l'ultimo allarme intervenuto non è stato ancora acquisito.  
 Icona lampeggiante durante un allarme temperatura in corso.

4

**ICONA ALLARME ALTA TEMPERATURA**  
 Segnala che il canale visualizzato ha dato un allarme di massima temperatura.  
 Icona fissa quando l'ultimo allarme intervenuto non è stato ancora acquisito.  
 Icona lampeggiante durante un allarme temperatura in corso.

**T1 - T2 - T3 - ... - T8 CHANNEL RECORD ICONS**  
 Displaying of channel recording in progress.  
 If on it is in recording mode (int≠0).  
 If off relative channel disabled or int=0.  
 If blinking channel is enabled, but with recording suspended by key 3 (Stand-by).

**SEARCH PHASES ICONS**  
 Search phases visualization, it evidences if month, day or time is selecting (only reference one blinking).

**LOW TEMPERATURE ALARM ICON**  
 Warning showing that displayed temperature has generated an alarm. Fixed icon when last alarm events is still not acquired.  
 Blinking icon during temperature alarm.

**HIGH TEMPERATURE ALARM ICON**  
 Warning showing that displayed temperature has generated an alarm. Fixed icon when last alarm events is still not acquired.  
 Blinking icon during temperature alarm.

## 5.2

## TASTIERA FRONTALE - FRONTAL KEYPAD

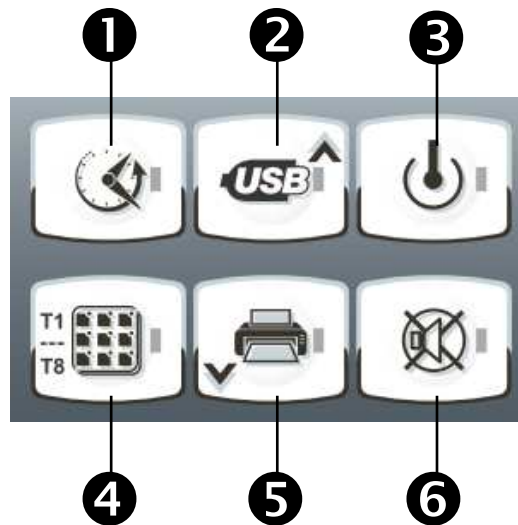

1

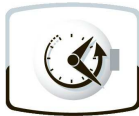
**TASTO VISUALIZZAZIONE DATI**

Se premuto istantaneamente mostra il n.seriale.  
Se premuto 5 sec. entra in visualizzazione dati registrati.

Se premuto 5 sec. insieme al tasto 6, entra in visualizzazione allarmi registrati.

In visualizzazione dati registrati conferma il tempo impostato.

2

**TASTO UP / TASTO SALVATAGGIO**

Scorre in alto i valori o i menu

Se premuto 5 sec. entra nel menù di salvataggio dati su memoria USB.

3

**TASTO STAND BY**

Se premuto ferma (pausa) la registrazione sul canale attualmente visualizzato (T1, T2, T3, ... T8) Il LED blu del tasto lampeggia con registrazione in pausa e rimane fisso con registrazione in corso relativamente al canale visualizzato in quel momento.

4

**TASTO SET / SELEZIONE VISUALIZZAZIONE T1-T2-T3- ... - T8.**

Se premuto visualizza in rotazione i canali T1, T2, T3, T4, T5, T6, T7, T8. La visualizzazione viene fatta solo sui canali non esclusi dalle variabili t1,t2,t3,t4,t5,t6,t7,t8 di primo livello. In programmazione permette la modifica delle variabili.

5

**TASTO DOWN / STAMPA**

Scorre in basso i valori o i menu

Se premuto 5 sec. entra nel menù di stampa registrazioni.

6

**MUTE BUZZER ALLARME**

Se premuto 5 sec. insieme al tasto 1, entra in visualizzazione allarmi registrati.

Se premuto durante un allarme tacita / ripristina la segnalazione sonora e nasconde / visualizza il codice di allarme.

Il LED rosso del tasto lampeggia con allarme presente.

**DATA DISPLAYING KEY**

If pressed instantly it shows serial number.  
If pressed 5 sec. enters into data registered visualization.

If pressed 5 sec together with key 6, enters into alarm events visualization.

In data registered visualization confirms setted time.

**UP KEY / SAVING KEY**

Browse up values or menus

If pressed 5 sec. enters in USB memory saving menu.

**STAND BY KEY**

If pressed stops (stand-by) recording on current displayed channel (T1, T2, T3, ... T8). Bleu LED blinking with paused recording and stand fixed with recording in progress regarding current displayed channel.

**SET / T1 - T2 - T3 - ... - T8 DISPLAYING SELECTION KEY**

If pressed shows rotational T1, T2, T3, T4, T5, T6, T7, T8. channels. Displaying allowed only on channels excluded from t1,t2,t3,t4,t5,t6,t7,t8 first level variables. In programming mode enables variables modification.

**DOWN / PRINT KEY**

Browse down values or menus

If pressed 5 sec. enters in print menu of recordings.

**ALARM BUZZER MUTE**

If pressed 5 sec. together with key 1 enters into alarm event visualization.

If pressed during an alarm mute / restore buzzer signaling and hide / show alarm code.

Red LED blinking with alarm present.

## COMBINAZIONE DI TASTI – KEYS COMBO

5.3

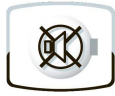

+

**STORICO ALLARMI REGISTRATI**

Se premuti per 5 sec. si entra in visualizzazione storico allarmi registrati.

**RECORDED ALARM HISTORY**

If pressed for 5 seconds recorded alarms are displayed.



+

**PROGRAMMAZIONE DI 1° LIVELLO**

Se premuti per qualche secondo permettono l'accesso al menù programmazione di primo livello.

Se premuti per qualche secondo all'interno di un menù salvano le impostazioni effettuate uscendo dal menù.

**LEVEL 1 PROGRAMMING**

If pressed for a few seconds access to the Level 1 programming menu is granted.

If pressed for a few seconds inside a menu the effected settings are saved and the user exits from the menu.

## 5.4

## DISPLAY LCD - LCD DISPLAY

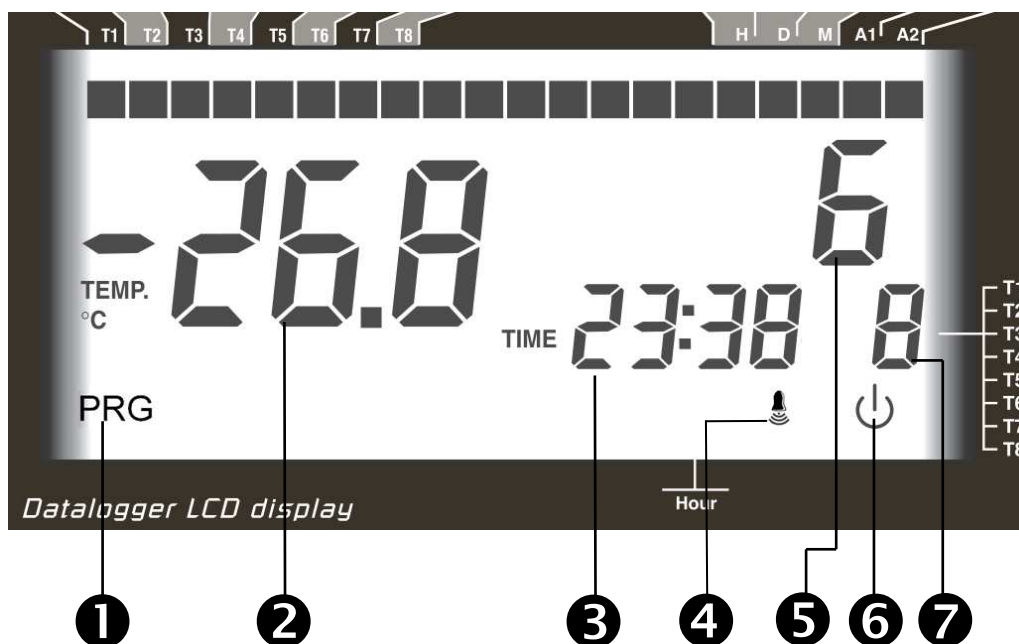

- 1** **ICONA PROGRAMMAZIONE**  
Accesa lampeggiante: Programmazione in corso.
- 2** **DISPLAY PRINCIPALE**  
Valore di temperatura ambiente / Parametri.  
Lampeggiante durante lo stand-by di registrazione del canale visualizzato o durante un allarme di Min o Max temperatura.
- 3** **DISPLAY ORARIO**  
Orario / Data / Valori parametri tempo / messaggi.
- 4** **ICONA ALLARME**  
Icona allarme Lampeggiante + led rosso del tasto (6): Indica la presenza di un allarme.  
Icona lampeggiante ma senza il led rosso del tasto (6) : indica la memorizzazione su uno dei canali di un allarme di temperatura poi rientrato.
- 5** **DISPLAY SECONDARIO**  
Valore del giorno del mese corrente / Parametri (in fase di programmazione) / Codici di allarme.
- 6** **ICONA STAND-BY**  
Lampeggiante: canale attualmente visualizzato con registrazione sospesa (pausa).  
Fissa: canale attualmente visualizzato in registrazione.
- 7** **CANALE ATTUALMENTE VISUALIZZATO**  
Indica il canale visualizzato in quel momento.  
Lampeggiante: ricerca storico temperature o allarmi in corso del canale visualizzato.

**PROGRAMMING ICON**  
On blinking: Programming in progress

**MAIN DISPLAY**  
Ambient temperature value / Parameters.  
Blinking during recording pause of displayed channel or during Min or Max temperature alarm.

**HOUR DISPLAY**  
Hour / Date / Time parameters value / messages.

**ALARM ICON**  
Blinking alarm icon + key red led (6): shows alarm presence.  
Blinking alarm icon without key red led (6) : shows recording on one of the channel of a temperature alarm afterward stopped

**SECONDARY DISPLAY**  
Day of current month value / Parameters (in programming mode) / Alarm codes.

**STAND-BY ICON**  
Blinking: current displayed channel on suspended recording (pause).  
Fixed: current displayed channel recording.

**CURRENT DISPLAYED CHANNEL**  
Shows current channel displayed.  
Blinking: temperature history search or displayed channel alarm events.



## GENERALITA' - GENERAL FEATURES

5.5



Per ragioni di sicurezza e di maggior praticità per l'operatore il sistema **PLUSR EXPERT DL8** prevede un livello di programmazione per l'impostazione dei parametri generali relativi alle varie modalità di funzionamento.

To enhance safety and simplify the operator's work, the **PLUSR EXPERT DL8** system has one programming level to set general parameters for the various functionality mode.



## SIMBOLOGIA - KEY TO SYMBOLS

5.6

Per praticità indicheremo con i simboli:

- (▲) il tasto UP  che effettua le funzioni di incremento valore e salvataggio dati su USB.
- (▼) il tasto DOWN  che effettua le funzioni di decremento valore.
- (SET) il tasto SET  che effettua la selezione del canale da visualizzare e permette la modifica delle variabili in programmazione.

For purposes of practicality the following symbols are used:

- (▲) the UP key  is used to increase values and save data on USB.
- (▼) the DOWN key  is used to decrease values.
- (SET) SET key  that selects channel to be displayed and allows variables modification during programming.

## PROGRAMMAZIONE DI 1° LIVELLO (Livello utente) - LEVEL 1 PROGRAMMING (User level)

5.7

Per accedere al menù di configurazione di primo livello è necessario:

1. Premere contemporaneamente e mantenere premuti per qualche secondo i tasti (▲) e (▼) fino a quando sul display apparirà la prima variabile di programmazione.
2. Rilasciare i tasti (▲) e (▼).
3. Selezionare con il tasto (▲) o il tasto (▼) la variabile da modificare.
4. Dopo aver selezionato la variabile desiderata sarà possibile:
  - Visualizzarne l'impostazione premendo il tasto (SET).
  - Modificarne l'impostazione mantenendo premuto il tasto (SET) e premendo uno dei tasti (▲) o (▼).
5. Ad impostazione ultimata dei valori di configurazione, per uscire dal menù, premere contemporaneamente e mantenerli premuti per qualche secondo i tasti (▲) e (▼) fino a quando ricompare il valore della temperatura cella.
6. La memorizzazione delle modifiche apportate alle variabili avverrà in maniera automatica all'uscita dal menù di configurazione.

To gain access to the Level 1 configuration menu proceed as follows:

1. Press the (▲) and (▼) keys simultaneously and keep them pressed for a few seconds until the first programming variable appears on the display.
2. Release the (▲) and (▼) keys.
3. Select the variable to be modified using the (▲) or (▼) key.
4. When the variable has been selected it is possible:
  - to display the setting by pressing (SET).
  - to modify the setting by pressing the (SET) key and the (▲) or (▼) keys.
5. When configuration values have been set you can exit the menu by pressing the (▲) and (▼) keys simultaneously for a few seconds until the cold room temperature reappears.
6. The new settings are saved automatically when you exit the configuration menu.

5.8

ELENCO VARIABILI DI 1° LIVELLO (Livello utente) - LIST OF LEVEL 1 VARIABLES (User level)

VARIABILI VARIABLES	SIGNIFICATO	VALORI	MEANING	VALUE	DEFAULT
<b>t1</b>	<b>Abilitazione canale temperatura T1.</b> Se disabilitato la sonda può non essere montata.	0= Escluso 1= Abilitato	<b>T1 temperature channel enabling.</b> If disabled probe can be not mounted.	0= Excluded 1= Enabled	1
<b>t2</b>	<b>Abilitazione canale temperatura T2.</b> Se disabilitato la sonda può non essere montata.	0= Escluso 1= Abilitato	<b>T2 temperature channel enabling.</b> If disabled probe can be not mounted.	0= Excluded 1= Enabled	1
<b>t3</b>	<b>Abilitazione canale temperatura T3.</b> Se disabilitato la sonda può non essere montata.	0= Escluso 1= Abilitato	<b>T3 temperature channel enabling.</b> If disabled probe can be not mounted.	0= Excluded 1= Enabled	1
<b>t4</b>	<b>Abilitazione canale temperatura T4.</b> Se disabilitato la sonda può non essere montata.	0= Escluso 1= Abilitato	<b>T4 temperature channel enabling.</b> If disabled probe can be not mounted.	0= Excluded 1= Enabled	1
<b>t5</b>	<b>Abilitazione canale temperatura T5.</b> Se disabilitato la sonda può non essere montata.	0= Escluso 1= Abilitato	<b>T5 temperature channel enabling.</b> If disabled probe can be not mounted.	0= Excluded 1= Enabled	1
<b>t6</b>	<b>Abilitazione canale temperatura T6.</b> Se disabilitato la sonda può non essere montata.	0= Escluso 1= Abilitato	<b>T6 temperature channel enabling.</b> If disabled probe can be not mounted.	0= Excluded 1= Enabled	1
<b>t7</b>	<b>Abilitazione canale temperatura T7.</b> Se disabilitato la sonda può non essere montata.	0= Escluso 1= Abilitato	<b>T7 temperature channel enabling.</b> If disabled probe can be not mounted.	0= Excluded 1= Enabled	1
<b>t8</b>	<b>Abilitazione canale temperatura T8.</b> Se disabilitato la sonda può non essere montata.	0= Escluso 1= Abilitato	<b>T8 temperature channel enabling.</b> If disabled probe can be not mounted.	0= Excluded 1= Enabled	1
<b>A11</b>	<b>Allarme di minima temperatura T1.</b> Permette di definire un valore di temperatura minima nell' ambiente da refrigerare relativo al canale T1. Al di sotto del valore A11, e trascorso il tempo Ald, sarà segnalata l'esistenza dell'anomalia con la campanella di allarme sul display lampeggiante, la temperatura lampeggiante del canale (se visualizzata), il codice di errore ed un buzzer interno.	-45.0 ÷ A12 °C	<b>Min. temperature T1 alarm.</b> Allows to define a minimum temperature value on the ambient relative to T1 channel. Under A11, and after Ald period, value it will be signalled an anomaly with the blinking alarm bell on the display, blinking channel temperature (if displayed), error code and internal buzzer.	-45.0 ÷ A12 °C	-45.0°C
<b>A12</b>	<b>Allarme di massima temperatura T1.</b> Permette di definire un valore di temperatura massima nell' ambiente da refrigerare relativo al canale T1. Al di sopra del valore A12, e trascorso il tempo Ald, sarà segnalata l'esistenza dell'anomalia con la campanella di allarme sul display lampeggiante, la temperatura lampeggiante del canale (se visualizzata), il codice di errore ed un buzzer interno.	A11 ÷ 99.0 °C	<b>Max. temperature T1 alarm.</b> Allows to define a maximum temperature value on the ambient relative to T1 channel. Over A12 value, and after Ald period, it will be signalled an anomaly with the blinking alarm bell on the display, blinking channel temperature (if displayed), error code and internal buzzer.	A11 ÷ 99.0 °C	+99.0°C

<b>A21</b>	<p><b>Allarme di minima temperatura T2.</b> Permette di definire un valore di temperatura minima nell' ambiente da refrigerare relativo al canale T2. Al di sotto del valore A21, e trascorso il tempo Ald, sarà segnalata l'esistenza dell'anomalia con la campanella di allarme sul display lampeggiante, la temperatura lampeggiante del canale (se visualizzata), il codice di errore ed un buzzer interno.</p>	-45.0 ÷ A22 °C	<p><b>Min. temperature T2 alarm.</b> Allows to define a minimum temperature value on the ambient relative to T2 channel. Under A21 value, and after Ald period, it will be signalled an anomaly with the blinking alarm bell on the display, blinking channel temperature (if displayed), error code and internal buzzer.</p>	-45.0 ÷ A22 °C	-45.0°C
<b>A22</b>	<p><b>Allarme di massima temperatura T2.</b> Permette di definire un valore di temperatura massima nell' ambiente da refrigerare relativo al canale T2. Al di sopra del valore A22, e trascorso il tempo Ald, sarà segnalata l'esistenza dell'anomalia con la campanella di allarme sul display lampeggiante, la temperatura lampeggiante del canale (se visualizzata), il codice di errore ed un buzzer interno.</p>	A21 ÷ 99.0 °C	<p><b>Max. temperature T2 alarm.</b> Allows to define a maximum temperature value on the ambient relative to T2 channel. Over A22 value, and after Ald period, it will be signalled an anomaly with the blinking alarm bell on the display, blinking channel temperature (if displayed), error code and internal buzzer.</p>	A21 ÷ 99.0 °C	+99.0°C
<b>A31</b>	<p><b>Allarme di minima temperatura T3.</b> Permette di definire un valore di temperatura minima nell' ambiente da refrigerare relativo al canale T3. Al di sotto del valore A31, e trascorso il tempo Ald, sarà segnalata l'esistenza dell'anomalia con la campanella di allarme sul display lampeggiante, la temperatura lampeggiante del canale (se visualizzata), il codice di errore ed un buzzer interno.</p>	-45.0 ÷ A32 °C	<p><b>Min. temperature T3 alarm.</b> Allows to define a minimum temperature value on the ambient relative to T3 channel. Under A31 value, and after Ald period, it will be signalled an anomaly with the blinking alarm bell on the display, blinking channel temperature (if displayed), error code and internal buzzer.</p>	-45.0 ÷ A32 °C	-45.0°C
<b>A32</b>	<p><b>Allarme di massima temperatura T3.</b> Permette di definire un valore di temperatura massima nell' ambiente da refrigerare relativo al canale T3. Al di sopra del valore A32, e trascorso il tempo Ald, sarà segnalata l'esistenza dell'anomalia con la campanella di allarme sul display lampeggiante, la temperatura lampeggiante del canale (se visualizzata), il codice di errore ed un buzzer interno.</p>	A31 ÷ 99.0 °C	<p><b>Max. temperature T3 alarm.</b> Allows to define a maximum temperature value on the ambient relative to T3 channel. Over A32 value, and after Ald period, it will be signalled an anomaly with the blinking alarm bell on the display, blinking channel temperature (if displayed), error code and internal buzzer.</p>	A31 ÷ 99.0 °C	+99.0°C
<b>A41</b>	<p><b>Allarme di minima temperatura T4.</b> Permette di definire un valore di temperatura minima nell' ambiente da refrigerare relativo al canale T4. Al di sotto del valore A41, e trascorso il tempo Ald, sarà segnalata l'esistenza dell'anomalia con la campanella di allarme sul display lampeggiante, la temperatura lampeggiante del canale (se visualizzata), il codice di errore ed un buzzer interno.</p>	-45.0 ÷ A42 °C	<p><b>Min. temperature T4 alarm.</b> Allows to define a minimum temperature value on the ambient relative to T4 channel. Under A41 value, and after Ald period, it will be signalled an anomaly with the blinking alarm bell on the display, blinking channel temperature (if displayed), error code and internal buzzer.</p>	-45.0 ÷ A42 °C	-45.0°C
<b>A42</b>	<p><b>Allarme di massima temperatura T4.</b> Permette di definire un valore di temperatura massima nell' ambiente da refrigerare relativo al canale T4. Al di sopra del valore A42, e trascorso il tempo Ald, sarà segnalata l'esistenza dell'anomalia con la campanella di allarme sul display lampeggiante, la temperatura lampeggiante del canale (se visualizzata), il codice di errore ed un buzzer interno.</p>	A41 ÷ 99.0 °C	<p><b>Max. temperature T4 alarm.</b> Allows to define a maximum temperature value on the ambient relative to T4 channel. Over A42 value, and after Ald period, it will be signalled an anomaly with the blinking alarm bell on the display, blinking channel temperature (if displayed), error code and internal buzzer.</p>	A41 ÷ 99.0 °C	+99.0°C

<p><b>A51</b></p>	<p><b>Allarme di minima temperatura T5.</b> Permette di definire un valore di temperatura minima nell' ambiente da refrigerare relativo al canale T5. Al di sotto del valore A51, e trascorso il tempo Ald, sarà segnalata l'esistenza dell'anomalia con la campanella di allarme sul display lampeggiante, la temperatura lampeggiante del canale (se visualizzata), il codice di errore ed un buzzer interno.</p>	<p>-45.0 ÷ A52 °C</p>	<p><b>Min. temperature T5 alarm.</b> Allows to define a minimum temperature value on the ambient relative to T5 channel. Under A51 value, and after Ald period, it will be signalled an anomaly with the blinking alarm bell on the display, blinking channel temperature (if displayed), error code and internal buzzer.</p>	<p>-45.0 ÷ A52 °C</p>	<p>-45.0°C</p>
<p><b>A52</b></p>	<p><b>Allarme di massima temperatura T5.</b> Permette di definire un valore di temperatura massima nell' ambiente da refrigerare relativo al canale T5. Al di sopra del valore A52, e trascorso il tempo Ald, sarà segnalata l'esistenza dell'anomalia con la campanella di allarme sul display lampeggiante, la temperatura lampeggiante del canale (se visualizzata), il codice di errore ed un buzzer interno.</p>	<p>A51 ÷ 99.0 °C</p>	<p><b>Max. temperature T5 alarm.</b> Allows to define a maximum temperature value on the ambient relative to T5 channel. Over A52 value, and after Ald period, it will be signalled an anomaly with the blinking alarm bell on the display, blinking channel temperature (if displayed), error code and internal buzzer.</p>	<p>A51 ÷ 99.0 °C</p>	<p>+99.0°C</p>
<p><b>A61</b></p>	<p><b>Allarme di minima temperatura T6.</b> Permette di definire un valore di temperatura minima nell' ambiente da refrigerare relativo al canale T6. Al di sotto del valore A61, e trascorso il tempo Ald, sarà segnalata l'esistenza dell'anomalia con la campanella di allarme sul display lampeggiante, la temperatura lampeggiante del canale (se visualizzata), il codice di errore ed un buzzer interno.</p>	<p>-45.0 ÷ A62 °C</p>	<p><b>Min. temperature T6 alarm.</b> Allows to define a minimum temperature value on the ambient relative to T6 channel. Under A61 value, and after Ald period, it will be signalled an anomaly with the blinking alarm bell on the display, blinking channel temperature (if displayed), error code and internal buzzer.</p>	<p>-45.0 ÷ A62 °C</p>	<p>-45.0°C</p>
<p><b>A62</b></p>	<p><b>Allarme di massima temperatura T6.</b> Permette di definire un valore di temperatura massima nell' ambiente da refrigerare relativo al canale T6. Al di sopra del valore A62, e trascorso il tempo Ald, sarà segnalata l'esistenza dell'anomalia con la campanella di allarme sul display lampeggiante, la temperatura lampeggiante del canale (se visualizzata), il codice di errore ed un buzzer interno.</p>	<p>A61 ÷ 99.0 °C</p>	<p><b>Max. temperature T6 alarm.</b> Allows to define a maximum temperature value on the ambient relative to T6 channel. Over A62 value, and after Ald period, it will be signalled an anomaly with the blinking alarm bell on the display, blinking channel temperature (if displayed), error code and internal buzzer.</p>	<p>A61 ÷ 99.0 °C</p>	<p>+99.0°C</p>
<p><b>A71</b></p>	<p><b>Allarme di minima temperatura T7.</b> Permette di definire un valore di temperatura minima nell' ambiente da refrigerare relativo al canale T7. Al di sotto del valore A71, e trascorso il tempo Ald, sarà segnalata l'esistenza dell'anomalia con la campanella di allarme sul display lampeggiante, la temperatura lampeggiante del canale (se visualizzata), il codice di errore ed un buzzer interno.</p>	<p>-45.0 ÷ A72 °C</p>	<p><b>Min. temperature T7 alarm.</b> Allows to define a minimum temperature value on the ambient relative to T7 channel. Under A71 value, and after Ald period, it will be signalled an anomaly with the blinking alarm bell on the display, blinking channel temperature (if displayed), error code and internal buzzer.</p>	<p>-45.0 ÷ A72 °C</p>	<p>-45.0°C</p>
<p><b>A72</b></p>	<p><b>Allarme di massima temperatura T7.</b> Permette di definire un valore di temperatura massima nell' ambiente da refrigerare relativo al canale T7. Al di sopra del valore A72, e trascorso il tempo Ald, sarà segnalata l'esistenza dell'anomalia con la campanella di allarme sul display lampeggiante, la temperatura lampeggiante del canale (se visualizzata), il codice di errore ed un buzzer interno.</p>	<p>A71 ÷ 99.0 °C</p>	<p><b>Max. temperature T7 alarm.</b> Allows to define a maximum temperature value on the ambient relative to T7 channel. Over A72 value, and after Ald period, it will be signalled an anomaly with the blinking alarm bell on the display, blinking channel temperature (if displayed), error code and internal buzzer.</p>	<p>A71 ÷ 99.0 °C</p>	<p>+99.0°C</p>

<b>A81</b>	<b>Allarme di minima temperatura T8.</b> Permette di definire un valore di temperatura minima nell' ambiente da refrigerare relativo al canale T8. Al di sotto del valore A81, e trascorso il tempo Ald, sarà segnalata l'esistenza dell'anomalia con la campanella di allarme sul display lampeggiante, la temperatura lampeggiante del canale (se visualizzata), il codice di errore ed un buzzer interno.	-45.0 ÷ A82 °C	<b>Min. temperature T8 alarm.</b> Allows to define a minimum temperature value on the ambient relative to T8 channel. Under A81 value, and after Ald period, it will be signalled an anomaly with the blinking alarm bell on the display, blinking channel temperature (if displayed), error code and internal buzzer.	-45.0 ÷ A82 °C	-45.0°C
<b>A82</b>	<b>Allarme di massima temperatura T8.</b> Permette di definire un valore di temperatura massima nell' ambiente da refrigerare relativo al canale T8. Al di sopra del valore A82, e trascorso il tempo Ald, sarà segnalata l'esistenza dell'anomalia con la campanella di allarme sul display lampeggiante, la temperatura lampeggiante del canale (se visualizzata), il codice di errore ed un buzzer interno.	A81 ÷ 99.0 °C	<b>Max. temperature T8 alarm.</b> Allows to define a maximum temperature value on the ambient relative to T8 channel. Over A82 value, and after Ald period, it will be signalled an anomaly with the blinking alarm bell on the display, blinking channel temperature (if displayed), error code and internal buzzer.	A81 ÷ 99.0 °C	+99.0°C
<b>Ald</b>	<b>Tempo di ritardo segnalazione e visualizzazione allarme</b> di minima o massima temperatura.	0 ÷ 240 minuti	<b>Time for signaling delay and visualization of alarm</b> min or max temperature.	0 ÷ 240 min	120 min
<b>Alr</b>	<b>Ritardo riattivazione buzzer sonoro in caso di allarme</b> Alla pressione del tasto "mute buzzer allarme" l'allarme sonoro viene disattivato e verrà riattivato dopo Alr minuti.	0 ÷ 240 minuti 0: disattivato	<b>Delay in alarm buzzer reactivation</b> When you press "mute buzzer alarm" the audible alarm is disabled and will be reactivated after Alr minutes .	0 ÷ 240 min 0: disabled	0
<b>rot</b>	<b>Rotazione visualizzazione temperature.</b> Se abilitata ruota ogni 6 sec. il canale visualizzato. La pressione di un tasto qualsiasi blocca questa funzione per 60 secondi. La rotazione viene effettuata solo in visualizzazione temperature (non durante la consultazione dello storico o altro).	0= Disabilitata 1= Abilitata	<b>Temperature visualization rotation.</b> If enabled rotates displayed channel every 6 sec. Pressing any key blocks this function for 60 seconds. Rotation is made only in temperature visualization (not in history consultation or other).	0= Disabled 1= Enabled	0
<b>tA</b>	<b>Commutazione di stato rele' di allarme</b> NA – NC	0= Eccita in presenza di allarme 1= Diseccita in presenza di allarme	<b>Status changeover</b> NO – NC alarm relays	0= Contact closed with alarm presence 1= Contact opened with alarm presence	1
<b>SAV</b>	<b>Backup automatico della memoria recorder plus su dispositivo USB.</b> Permette di programmare un salvataggio automatico dei dati presenti sulla memoria del datalogger sul dispositivo USB collegato (solo se <b>int&gt;0</b> ).	0= Escluso 1= Ogni giorno alle ore 12.00. 2= Ogni primo del mese alle ore 12.00.	<b>Automatic backup of recorder plus memory on USB device.</b> Allows to program an automatic save of data on datalogger memory to connected USB device. (only if <b>int&gt;0</b> )	0= Excluded 1= Every day at 12.00. 2= Every first day of the month at 12.00.	0
<b>int</b>	<b>intervallo di registrazione temperature,</b> impostazione dell' intervallo di tempo tra una registrazione e la successiva. <b>Impostare int &gt; 19 minuti per avere le registrazioni di temperatura di un anno.</b>	0 ÷ 60 minuti  Se int =0 registrazione temperatura disabilitata	<b>temperature registration interval,</b> setting of time interval between a registration and the next one. <b>To ensure one year data recording set int &gt; 19 min.</b>	0 ÷ 60 minutes  If int =0 temperature registration disabled	0

<b>ASr</b>	<b>Abilitazione registrazioni asincrone</b> La normale registrazione avviene con intervallo 'int'. In caso di attivazione/disattivazione di un allarme di temperatura o di un ingresso digitale è forzata la registrazione dell'evento, indipendentemente dal parametro int. <b>Non è possibile stabilire la durata temporale della memoria poiché non è noto a priori il numero di eventi registrati in un anno.</b>	0 = disabilitate 1 = abilitate	<b>Asynchronous registration</b> The recording takes place with normal interval 'int'. In case of activation / deactivation of a temperature alarm or a digital input a data recording is forced, regardless of the parameter 'int'. <b>It is not possible to establish the duration of the memory since it is not known a priori the number of recorded events in a year .</b>	0 = disabled 1 = enabled	0
<b>dy</b>	<b>Impostazione giorno</b>	1 ÷ 31	<b>Set Day</b>	1 ÷ 31	1
<b>Mo</b>	<b>Impostazione mese</b>	1 ÷ 12	<b>Set Month</b>	1 ÷ 12	1
<b>Yr</b>	<b>Impostazione anno</b>	0 ÷ 99	<b>Set Year</b>	0 ÷ 99	15
<b>hMS</b>	<b>Impostazione orologio</b>	Ora- min-sec	<b>Time setting</b>	Hour-min-sec	-
<b>BEE</b>	<b>Abilitazione buzzer</b>	0 : disattivato 1 : attivato	<b>Buzzer enable</b>	0 : disabled 1 : enabled	1
<b>Ad</b>	<b>Indirizzo di rete</b> per collegamento al sistema di supervisione TeleNET. <b>Gestito come TWMT dove i tre canali hanno i seguenti indirizzi:</b>  Canale T1=Ad    Canale T5=Ad+4 Canale T2=Ad+1    Canale T6=Ad+5 Canale T3=Ad+2    Canale T7=Ad+6 Canale T4=Ad+3    Canale T8=Ad+7  La singola trasmissione si ha solo se la sonda corrispondente è abilitata, altrimenti l'indirizzo viene liberato ed è disponibile per altri dispositivi.	0 ÷ 31 se SER=0 1 ÷ 247 se SER=1	<b>Net address</b> for connection to TeleNET supervising system. <b>Managed as TWMT where three channels have following addresses:</b> Ch. T1=Ad    Ch. T5=Ad+4 Ch. T2=Ad+1    Ch. T6=Ad+5 Ch. T3=Ad+2    Ch. T7=Ad+6 Ch. T4=Ad+3    Ch. T8=Ad+7 Single transmission only if the correspondent probe is enabled, otherwise the address is cleared and available for other devices.	0 ÷ 31 se SER=0 1 ÷ 247 se SER=1	0
<b>SER</b>	<b>Protocollo di comunicazione su RS-485</b>	0 : Protocollo TeleNET 1 : Protocollo Modbus-RTU	<b>RS-485 Communication protocol</b>	0 : TeleNET protocol 1 : Modbus-RTU protocol	0
<b>Bdr</b>	<b>Modbus baudrate</b>	2 = 1200 baud 3 = 2400 baud 4 = 4800 baud 5 = 9600 baud 6 = 14400 baud 7 = 19200 baud 8 = 38400 baud	<b>Modbus baudrate</b>	2 = 1200 baud 3 = 2400 baud 4 = 4800 baud 5 = 9600 baud 6 = 14400 baud 7 = 19200 baud 8 = 38400 baud	5
<b>Prt</b>	<b>Configurazione controllo di parità del Modbus</b>	0 = nessuna 1 = pari (even) 2 = dispari (odd)	<b>Modbus parity check configuration</b>	0 = none 1 = even 2 = odd	0
<b>P1</b>	<b>Password:tipo di protezione.</b> (Attivo quando PA è diverso da 0).	0 = Abilitato tasto SET e tasto tacito. Sono abilitate le visualizzazioni in tempo reale delle zone. Disabilita il salvataggio su USB 1 = Tutte le funzioni di 0 in più la possibilità di visualizzare gli storici a display e stampare o salvare i dati su USB. 2= Tutte le funzioni di 1 in più la possibilità di disabilitare la registrazione dei canali per mezzo del tasto stand-by.	<b>Password: protection type.</b> (Active when PA different than 0).	0 = SET key and alarm mute enabled. Visualization real-time of zones is enabled. Disable saving to USB. 1 = All functions of 0 plus possibility to visualize history on display, print or save data on USB. 2= All functions of 1 plus possibility to disable channel registration by stand-by key.	2

<b>PA</b>	<b>Password.</b> (vedi P1 per il tipo di protezione).	0...999 0 = Funzione disattivata	<b>Password.</b> (see P1 for protection type).	0...999 0 = Function disabled	0
<b>BAt</b>	<b>Stato batteria di backup</b>	<i>Alimentazione da rete assente:</i> Livello 0 ... 100 %  <i>Alimentazione da rete elettrica presente:</i> 0 : batteria scollegata o rotta 1 : batteria in carica 2 : batteria carica	<b>Backup battery state</b>	<i>Power supply off:</i> Level 0 ... 100 %  <i>Power supply on:</i> 0 : battery disconnected or broken 1 : battery charging 2 : battery charged	sola lettura read only
<b>rel</b>	<b>Release software</b> Indica la versione software. <i>Durante il funzionamento a batteria se si preme il tasto "STAND-BY" per 5 secondi il controllore si spegne.</i>	---	<b>Software release</b> Shows software version. <i>During battery mode if you press "STAND-BY" button for at least 5 seconds the controller shuts down.</i>	---	sola lettura read only

**ACCENSIONE DEL DATALOGGER - POWER ON****5.9**

Dopo aver realizzato il completo cablaggio del Datalogger, applicare tensione 230Vac; immediatamente il quadro elettrico emetterà un suono di qualche secondo e contemporaneamente, sul display LCD, rimarranno accesi tutti i segmenti e i simboli.

Sucessivamente a questo test iniziale lo strumento entra in modalità di funzionamento normale in cui si mostra data, ora e temperatura letta del canale selezionato.



Con il tasto  è possibile visualizzare in rotazione le temperature dei canali T1, T2, T3, T4, T5, T6, T7 e T8 (se non disabilitati dalle variabili t1,t2,t3,t4,t5,t6,t7,t8).

**ATTENZIONE:**

Alla prima accensione la variabile **int=0** quindi le registrazioni sono disabilitate. Impostare la variabile **int≠0** per iniziare le registrazioni.

After wiring the Datalogger correctly, power up at 230 V AC; the display panel will immediately emit a beep and all the fields and symbols on the LCD display will come on for a few seconds.

Following this start test the electronics enters in normal functioning mode where it shows date, time and temperature read of selected channel.



With key  is possible to visualize rotation of channels T1, T2, T3, T4, T5, T6, T7 and T8 temperature (if not disabled by variables t1,t2,t3,t4,t5,t6,t7,t8).

**WARNING:**

On first start variable **int=0** so recording is disabled. Set variable **int≠0** to start recording.

**REGISTRAZIONE DATI - RECORDING DATA****5.10**

**Per avviare le registrazioni impostare  $int \neq 0$**

Le registrazioni avvengono negli intervalli stabiliti dal parametro **int** che è comune a tutti i canali, o in caso di eventi se  $ASr = 1$ .

Le informazioni registrate sono:

- Temperatura canale T1 (IN\_1, se abilitato)
- Stand-by canale T1
- Allarme di min o max temperatura canale T1 (se abilitato)
- Temperatura canale T2 (IN\_2, se abilitato)
- Stand-by canale T2



**To start recording data set  $int \neq 0$**

Data recordings are made at intervals established by the **int** parameter that is common to all channels, or if an event happens if  $ASr = 1$ .

The following information is recorded:

- Channel T1 temperature (IN\_1, if enable).
- Channel T1 Stand-by
- Channel T1 Min or max temperature alarms (if enabled).
- Channel T2 temperature (IN\_2, if enable).
- Channel T2 Stand-by

- Allarme di min o max temperatura canale T2 (se abilitato)
- Temperatura canale T3 (IN\_3, se abilitato)
- Stand-by canale T3
- Allarme di min o max temperatura canale T3 (se abilitato)
- Temperatura canale T4 (IN\_4, se abilitato)
- Stand-by canale T4
- Allarme di min o max temperatura canale T4 (se abilitato)
- Temperatura canale T5 (IN\_5, se abilitato)
- Stand-by canale T5
- Allarme di min o max temperatura canale T5 (se abilitato)
- Temperatura canale T6 (IN\_6, se abilitato)
- Stand-by canale T6
- Allarme di min o max temperatura canale T6 (se abilitato)
- Temperatura canale T7 (IN\_7, se abilitato)
- Stand-by canale T7
- Allarme di min o max temperatura canale T7 (se abilitato)
- Temperatura canale T8 (IN\_8, se abilitato)
- Stand-by canale T8
- Allarme di min o max temperatura canale T8 (se abilitato)
- Accensione dispositivo
- Mancanza alimentazione principale (funzionamento a batteria)
- Channel T2 Min or max temperature alarms (if enabled).
- Channel T3 temperature (IN\_3, if enable).
- Channel T3 Stand-by
- Channel T3 Min or max temperature alarms (if enabled).
- Channel T4 temperature (IN\_4, if enable).
- Channel T4 Stand-by
- Channel T4 Min or max temperature alarms (if enabled).
- Channel T5 temperature (IN\_5, if enable).
- Channel T5 Stand-by
- Channel T5 Min or max temperature alarms (if enabled).
- Channel T6 temperature (IN\_6, if enable).
- Channel T6 Stand-by
- Channel T6 Min or max temperature alarms (if enabled).
- Channel T7 temperature (IN\_7, if enable).
- Channel T7 Stand-by
- Channel T7 Min or max temperature alarms (if enabled).
- Channel T8 temperature (IN\_8, if enable).
- Channel T8 Stand-by
- Channel T8 Min or max temperature alarms (if enabled).
- Controller power on
- Main power supply down (battery ON)

Attenzione , se la data o ora viene retrocessa si ha la cancellazione dei dati successivi alla nuova data impostata, nel caso di esportazione dati nel Telenet.

Nota: Impostare int > 19 minuti per avere le registrazioni di temperatura di un anno.

Bringing the date or time forwards will cancel any data recorded after the new date/time, in the case of export data in Telenet.

Note: For ensure one year data recording set int > 19 min.

## 5.11

### MODIFICA DELLE IMPOSTAZIONI DI DATA E ORA - CHANGING THE TIME/DATE

La modifica delle impostazioni della data e dell'ora avviene semplicemente variando il valore **dy**, **Mo**, **Yr** e **hMS** impostato seguendo la procedura di impostazioni dei parametri, descritta par. 5.9 del presente manuale (programmazione di 1° livello).

**L'anticipo della data comporta la perdita dei dati registrati da quel periodo, nel caso di esportazione dati nel sistema di supervisione TeleNET.**

Date and time are modified by varying the relevant settings (**dy**, **Mo**, **Yr** and **hMS**) as per the procedure described in section 5.9 of this manual (first level programming).

**Bringing the date forwards results in loss of any data recorded after that date, in case of exportation of data in TeleNET supervision software.**

## 5.12

### FUNZIONE PASSWORD - PASSWORD FUNCTION

La funzione password si attiva impostando un valore diverso da 0 per il parametro **PA**. Vedere il parametro **P1** per i diversi livelli di protezione.

La protezione si abilita automaticamente dopo circa 2 minuti di inattività sulla tastiera.

Sul display appare la cifra 000. Utilizzare i tasti (▲) e (▼) per modificare il numero ed il tasto **SET** per confermarlo.

Se si dimentica la password utilizzare il numero universale 100.

When parameter PA is setting with value different to 0 the protection function is activated.

See parameter P1 for the different protection.

When PA is setting the protection start after two minutes of inactivity. On display appear 000. With (▲) e (▼) keys modify the number, with set key confirm it.

Use universal number 100 if you don't remember the password.



## VISUALIZZAZIONE DATI REGISTRATI - DISPLAYING RECORDED DATA

5.13

Per visualizzare i dati e' necessario, tramite tastiera frontale:

To display data is necessary, with frontal keypad:

1. Premere il tasto  per 5 sec. Il display del canale attualmente visualizzato inizia a lampeggiare. Inizia a lampeggiare il settore del mese e sul datario compare la scritta "Month".

1. Press key  for 5 sec. Display on current visualized channel start blinking. Month sector starts blinking and on date appears the word "Month".



2. Con i tasti UP (▲) e DOWN (▼) selezionare il mese.

2. With UP (▲) and DOWN (▼) keys select the month.

3. Premere il tasto  per confermare il mese. Inizia a lampeggiare il settore giorno e sul datario compare la scritta "day".

3. Press key  to confirm month. Day sector starts blinking and on date appears the word "day".



4. Con i tasti (▲) e (▼) selezionare il giorno.

4. With (▲) and (▼) keys select the day.

5. Premere il tasto  per confermare il giorno.
6. A questo punto si visualizza la prima temperatura registrata del giorno selezionato (o la prima disponibile se non vi sono registrazioni per quel giorno) del canale visualizzato.

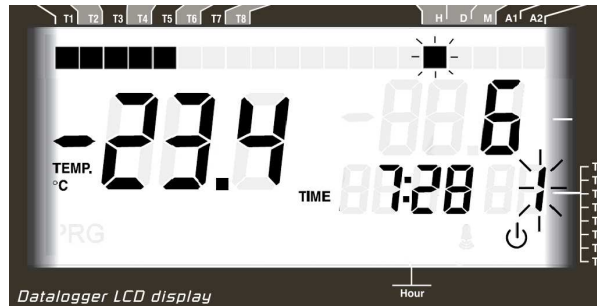

5. Press key  to confirm day.
6. Now it shows first temperature registered of the selected day (or first available if there is no registration for that day) regarding the displayed channel.



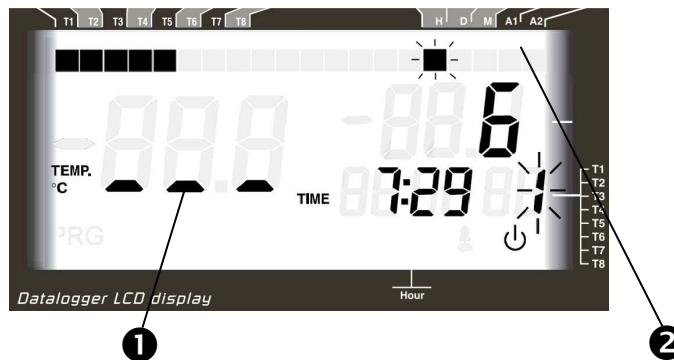

7. Con il tasto (▲) e (▼) si scrono le registrazioni di temperatura relative al canale visualizzato. Se un valore registrato ha dato origine ad allarme di minima o di massima temperatura (vedi parametri A1 e A2 del 1° livello di programmazione), si accende il settore A1 o A2 della serigrafia ❷. Se il canale era in stand-by di registrazione, sul display temperatura compare \_\_\_\_\_. ❶. Se il canale era in errore sonda sul display temperatura compare il relativo codice di errore.

7. With keys (▲) and (▼) browse temperature registrations of displayed channel. If a registered value did effect a min. or max. temperature alarm (see parameters A1 and A2 on first level programming), it lights up sector A1 or A2 of silkscreen printing ❷. If channel was in recording stand-by, on display it appears \_\_\_\_\_. ❶. If channel was in probe error, on temperature display it appears the relative error code.



8. Premere il tasto  per visualizzare le registrazioni degli altri canali nello stesso periodo di tempo selezionato.
9. Premere il tasto  per 5 sec per tornare alla visualizzazione normale. Il display del canale attualmente visualizzato smette di lampeggiare.



8. Press key  to visualize registration of the other channels in the same selected time period.
9. Press key  for 5 sec to go back on normal visualization. The display of current visualized canne stops blinking.



## VISUALIZZAZIONE STORICO ALLARMI DI TEMPERATURA HISTORICAL VISUALIZATION OF TEMPERATURE ALARMS

5.14

Per la visualizzazione dello storico allarmi di temperatura registrati e' necessario, tramite tastiera frontale :

To display temperature alarms history registered data is necessary, with frontal keypad:

1. Premere il tasto  e il tasto  contemporaneamente per 5 sec. Il display del canale attualmente visualizzato inizia a lampeggiare. Inizia a lampeggiare il settore del mese e compare il numero del mese sulla destra. Sul datario compare la scritta "Month".

1. Press key  and key  together for 5 sec. Display of channel currently visualized starts blinking. Month sector starts blinking and month number appears on the right. On date appears the word "Month".



2. Con i tasti UP (▲) e DOWN (▼) selezionare il mese.

2. With UP (▲) and DOWN (▼) keys select the month.

3. Premere il tasto  per confermare il mese. Inizia a lampeggiare il settore giorno e sul datario compare la scritta "day".

3. Press key  to confirm month. Day sector starts blinking and on date appears the word "day".



4. Con i tasti (▲) e (▼) selezionare il giorno.

4. With (▲) and (▼) keys select the day.

5. Premere il tasto  per confermare il giorno.

5. Press key  to confirm day.

6. A questo punto si visualizza il primo allarme di temperatura registrato nel giorno selezionato del canale visualizzato.

6. Now it shows first temperature registered of the selected day regarding the displayed channel.

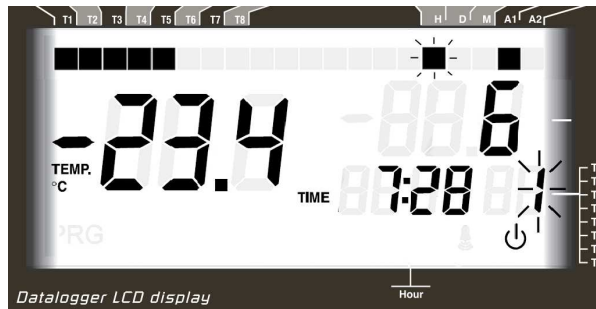

7. Con il tasto (▲) e (▼) si scrono gli allarmi di temperatura del canale visualizzato.

7. With keys (▲) and (▼) browse temperature alarm of displayed channel.

8. Premere il tasto  per visualizzare le registrazioni di allarme degli altri canali.

8. Press key  to visualize alarm registration of the other channels.

9. Premere il tasto  per 5 sec per tornare alla visualizzazione normale. Il display del canale attualmente visualizzato smette di lampeggiare.

9. Press key  for 5 sec to go back normal visualization. Display of current visualized channel stops blinking.

### 5.15 STAMPA STORICO REGISTRAZIONI - PRINT HISTORICAL RECORDINGS

Per stampare i dati registrati è necessario disporre del modulo bluetooth (200SCHBTH) e della stampante bluetooth (STAMY-A) opzionali. Per effettuare la stampa di un determinato intervallo di date eseguire la seguente procedura:

To print the recorded data you need the bluetooth module (200SCHBTH) and the bluetooth printer (STAMY-A), optional. To print a particular date range, proceed as follows :

1. Accendere la stampante bluetooth, premendo una volta il tasto laterale.

1. Turn on the Bluetooth printer, by pressing the side button.

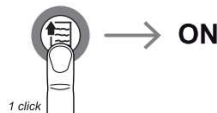

2. Premere il tasto  per 5 sec. Inizia a lampeggiare il settore del mese e sul datario compare la scritta "Month1". Il display visualizza il numero del mese del primo giorno dell'intervallo di date da stampare.

2. Press key  for 5 sec. Month sector starts blinking and on date appears the word "Month1". The display shows the number of the month of the first day in the date interval to print.

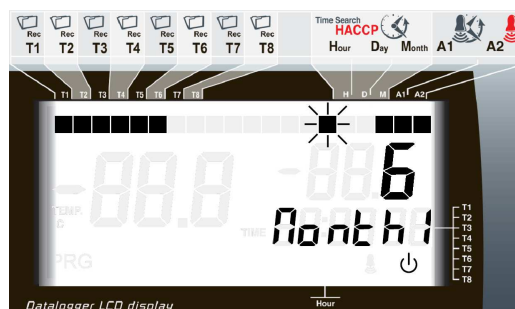

3. Con i tasti UP (▲) e DOWN (▼) selezionare il mese iniziale.

3. With UP (▲) and DOWN (▼) keys select the start month.

4. Premere il tasto  per confermare il mese. Inizia a lampeggiare il settore giorno e sul datario compare la scritta "day 1". Il display visualizza il numero del primo giorno dell'intervallo di date da stampare.

4. Press key  to confirm month. Day sector starts blinking and on date appears the word "day 1". The display shows the number of the first day in the date interval to print.

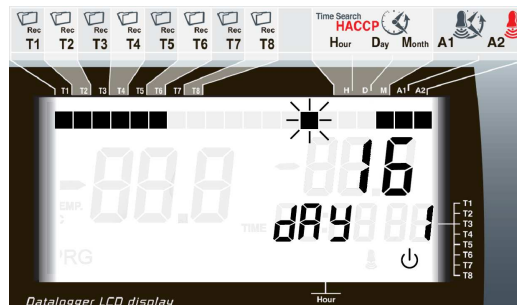

5. Con i tasti (▲) e (▼) selezionare il giorno iniziale.

5. With (▲) and (▼) keys select the start day.

6. Premere il tasto  per confermare il giorno. Inizia a lampeggiare il settore del mese e sul datario compare la scritta "Month2". Il display visualizza il numero del mese dell'ultimo giorno dell'intervallo di date da stampare.

6. Press key  to confirm day. Month sector starts blinking and on date appears the word "Month2". The display shows the number of the month of the last day in the date interval to print.



7. Premere il tasto  per confermare il mese. Inizia a lampeggiare il settore giorno e sul datario compare la scritta "day 2". Il display visualizza il numero dell'ultimo giorno dell'intervallo di date da stampare.

7. Press key  to confirm month. Day sector starts blinking and on date appears the word "day 2". The display shows the number of the last day in the date interval to print.

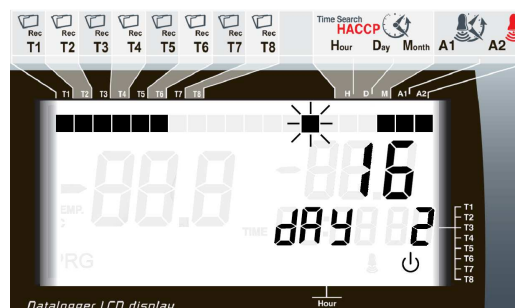

8. Con i tasti (▲) e (▼) selezionare il giorno finale.

8. With (▲) and (▼) keys select the end day.

9. Premere il tasto  per confermare il giorno.

9. Press key  to confirm day.

10. In questa fase è possibile scegliere se stampare tutti i dati dell'intervallo di date selezionato, oppure solo le registrazioni in allarme di temperatura. Per stampare

tutti i dati premere  mentre il display visualizza la scritta "Record". Per stampare i soli allarmi di temperatura premere (▲): il display

visualizza la scritta "Alarm". Premere  per avviare la stampa dei soli allarmi di temperatura. Per annullare la stampa premere (▲) e (▼) per almeno 3 sec.



10. At this stage you can choose whether to print all data of your date range, or only recordings in temperature

alarm. To print all data press  while the display shows "Record". To print only temperature alarms press (▲): the display shows "Alarm". Now

press  to start printing of only the temperature alarms. To cancel printing press (▲) and (▼) for 3 secs.

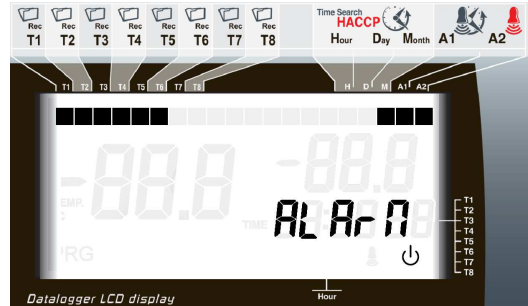

11. Mantenere la stampante accesa e nelle vicinanze per tutta la durata del processo di stampa. Il display visualizza la scritta "Init" durante la fase di inizializzazione (circa 30 secondi). In seguito durante la stampa dei dati il display visualizza la scritta "Print". Premere il tasto (▼) per annullare la stampa.

12. Al termine della stampa spegnere la stampante tramite una pressione doppia del tasto laterale.

13. Esempio di stampa delle registrazioni ("Record")  
Per ogni giorno, dopo l'intestazione che contiene il numero seriale dello strumento, vengono riportate le colonne:

- Time: orario della registrazione
- 1: registrazione canale 1
- 2: registrazione canale 2
- 3: registrazione canale 3
- 4: registrazione canale 4
- 5: registrazione canale 5
- 6: registrazione canale 6
- 7: registrazione canale 7
- 8: registrazione canale 8

Se un canale si trova in stand-by o è disabilitato viene riportata la scritta "- - -".

11. Keep the printer powered on and close to the DL3 for the entire duration of the printing process. Display shows "Init" during initialization phase (almost 30 seconds). The display shows "Print" during print of data. Press (▼) to cancel print process.

12. After printing the turn off the printer using a dual pressure of the side key.

13. Sample of print of recordings ("Record")  
For each day, after the header that contains the serial number of the instrument, it shows the columns:

- Time: Time Recording
- 1 : recording of channel 1
- 2 : recording of channel 2
- 3 : recording of channel 3
- 4 : recording of channel 4
- 5 : recording of channel 5
- 6 : recording of channel 6
- 7 : recording of channel 7
- 8 : recording of channel 8

If a channel is in standby mode or is disabled it prints "- - -".



14. Esempio di stampa degli allarmi ("Alarm")

Per ogni giorno, dopo l'intestazione che contiene il numero seriale dello strumento, vengono riportate le colonne:

- Time: orario della registrazione
- 1: registrazione canale 1
- 2: registrazione canale 2
- 3: registrazione canale 3
- 4: registrazione canale 4
- 5: registrazione canale 5
- 6: registrazione canale 6
- 7: registrazione canale 7
- 8: registrazione canale 8

Se un canale si trova in stand-by o è disabilitato viene riportata la scritta "- - -". Le righe stampate corrispondono ai soli orari in cui almeno un canale risulta in allarme di temperatura. Il canale in allarme è evidenziato tramite il simbolo "\*" stampato di fianco alla registrazione di temperatura.

14. Sample of print of alarms ("Alarm")

For each day, after the header that contains the serial number of the instrument, it shows the columns:

- Time: Time Recording
- 1 : recording of channel 1
- 2 : recording of channel 2
- 3 : recording of channel 3
- 4 : recording of channel 4
- 5 : recording of channel 5
- 6 : recording of channel 6
- 7 : recording of channel 7
- 8 : recording of channel 8

If a channel is in standby mode or is disabled it prints "- - -". The printed lines correspond to only the times in which at least one channel has a temperature alarm. The alarm channel is highlighted by the symbol "\*" printed next to the temperature value.

```

**** PEGO PLUS EXPERT DL8 ****
- Temperature Alarms -
-Date: 14/06/15 -S/N:23451

Time : 17:24
1*-27.8 2:+9.4 3:+44.2 4:+27.5
5:+27.6 6:+26.9 7:-13.7 8:+28.2

Time : 17:25
1*-27.8 2:+9.4 3:+44.2 4:+27.8
5:+27.9 6:+26.9 7:-13.7 8:+28.5

Time : 17:26
1*-27.8 2:+9.4 3:+31.4 4:+27.9
5:+28.1 6:+27.1 7:-13.7 8:+28.7

Time : 17:27
1*-27.8 2:+73.4 3*-24.2 4:+28.0
5:+28.1 6:+27.5 7:-13.7 8:+28.7

```

## SALVATAGGIO DATI SU DISPOSITIVO USB – SAVING DATA ON USB DEVICE

5.16

Attraverso il programma *TeleNET* è possibile archiviare, consultare, visualizzare grafici e stampare in maniera semplice e veloce i dati scaricati dai quadri PLUSR EXPERT DL8. In alternativa, è possibile scaricare tutti i dati memorizzati nel PLUSR EXPERT DL8 in formato standard CSV (comma-separated values) visualizzabile su PC con un qualsiasi foglio di calcolo.

It is, via the *TeleNET* programme, easily and quickly possible to store, consult, display graphs and print data downloaded from PLUSR EXPERT DL8 devices.

Alternatively, you can download all the data stored in the PLUSR EXPERT DL8 in standard CSV (comma-separated values) viewable on PC with any spreadsheet.

Per il salvataggio dati della memoria interna sul dispositivo USB è necessario:

To save internal memory data on the USB device it is necessary:

1. Utilizzare modelli di memoria USB (chiavetta USB, adattatore USB-SD ecc) formattata come **FAT32**.
2. Inserire la memoria USB nello slot sul fronte quadro.



3. Premere il tasto per 5 sec.
4. Selezionare il tipo di esportazione (spostarsi con i tasti (▲) e (▼)):

- **No**: esce dal livello di salvataggio
- **PG1**: esportazione dati in formato protetto compatibile con il software di supervisione TeleNET (8 file PG1 relativi agli 8 canali)
- **CSv**: esportazione dati in formato testo tabellare standard.

1. Use models of USB memory (USB stick , USB- SD etc ) formatted as **FAT32**.
2. Insert the USB memory in the slot on the front panel



3. Press for 5 sec
4. Select the type of export (move with the keys (▲) and (▼)):

- **No**: exits the saving level
- **PG1**: export data in secure format compatible with the supervision software TeleNET (8 PG1 files related to 8 channels)
- **CSv**: export data in standard tabular text format.



Confermare il salvataggio con il tasto



Confirm saving with the key

- |   |  |
|---|--|
| <p>5. Durante tutto il salvataggio compare la scritta <b>SAVE</b> e la barra di stato nella parte alta del display mostra lo stato di avanzamento del salvataggio.</p> <p>6. Al termine del salvataggio viene emesso un breve segnale sonoro.</p> <p>7. In caso di errore relativo alla memoria USB viene emesso un segnale sonoro lungo e visualizzata la scritta lampeggiante <b>Err USB</b> con uno dei codici di errore di seguito riportati:<br/> <b>1</b> – disconnessione durante salvataggio / memoria non collegata<br/> <b>2</b> – errore fisico / impossibile scrivere su disco<br/> <b>3</b> – percorso non valido<br/> <b>4</b> – accesso proibito<br/> <b>5</b> – unità in sola lettura<br/> <b>6</b> – file system non corretto / nome unità non valido<br/> <b>7</b> – superato il limite di 999 file (pg1 o csv) presenti su USB<br/> <b>8</b> – allarme USB generico<br/> <b>9</b> – errore di importazione</p> <p>8. Nel caso di errore durante il salvataggio dati sarà necessario rimuoverne la causa e ripetere l'operazione.</p> <p>9. Rimuovere la USB dal quadro ed inserirla nel computer.</p> <p>10. Utilizzare la funzione Importa automatico del <i>TeleNET</i> per una semplice importazione dei dati in formato "PG1", o visualizzare i dati "CSV" tramite un foglio di calcolo.</p> | <p>5. Throughout the save it shows the message <b>SAVE</b> and the status bar at the top of the display starts showing the progress of the saving (15 steps).</p> <p>6. After saving a short beep is emitted.</p> <p>7. If an error occurs on the USB memory a long beep is emitted and the alarm <b>Err USB</b> flashes with one of the error codes listed below :<br/> <b>1</b> - disconnection during saving / memory not connected<br/> <b>2</b> - physical error / can not write to disk<br/> <b>3</b> - invalid path<br/> <b>4</b> - Access forbidden<br/> <b>5</b> - unit in read-only<br/> <b>6</b> - file system incorrect / invalid device name<br/> <b>7</b> - exceeded the limit of 999 files (pg1 or csv) present on USB<br/> <b>8</b> - Alarm generic USB<br/> <b>9</b> – errore di importazione</p> <p>8. In case of error saving data you will need to remove the cause and repeat the operation.</p> <p>9. Remove the USB from the panel and insert it into your computer.</p> <p>10. Use the Automatic Import function of <i>TeleNET</i> to easy data import format "PG1" , or display data "CSV" using a spreadsheet.</p> |
|---|--|

Fare riferimento al manuale del *TeleNET* per una maggiore comprensione delle funzioni ed opzioni disponibili tra cui l'importazione dei dati, la consultazione delle registrazioni e degli allarmi, i grafici personalizzabili, l'identificazione strumento univoca.

Refer to the manual of *TeleNET* for a greater understanding of the functions and options available including data import, consultation of records and alarms, customizable graphs, identification tool unique .

Nota. Il nome dei file \*.PG1 e \*.csv contiene il numero di serie dello strumento. In particolare il nome dei file PG1 contiene il numero di serie dello strumento più il numero della sonda a cui il file è riferito (-1). Ad esempio, se il numero di serie è "00000", verranno esportati 8 file nominati "00000.PG1", "00001.PG1", ..., "00007.PG1". Al fine di consentire una corretta importazione dei dati da parte del *TeleNET* è opportuno non modificare i nomi dei file esportati.

Note. The name of the file \*.PG1 and \*.csv contains the serial number of the instrument. In particular the name of the PG1 file contains the serial number of the instrument plus the number of the probe in which the file is reported (-1) . For example , if the serial number is "00000" , it will be exported 8 file named " 00000.PG1 " , " 00001.PG1 " , ... , " 00007.PG1 " . In order to allow a correct import of data from the *TeleNET* do not change the names of the exported files.



TeleNET – Esempio di grafico ottenuto importando i dati dal PLUSR EXPERT DL8 (PG1)

TeleNET - Sample graph obtained by importing data from PLUSR EXPERT DL8 (PG1)

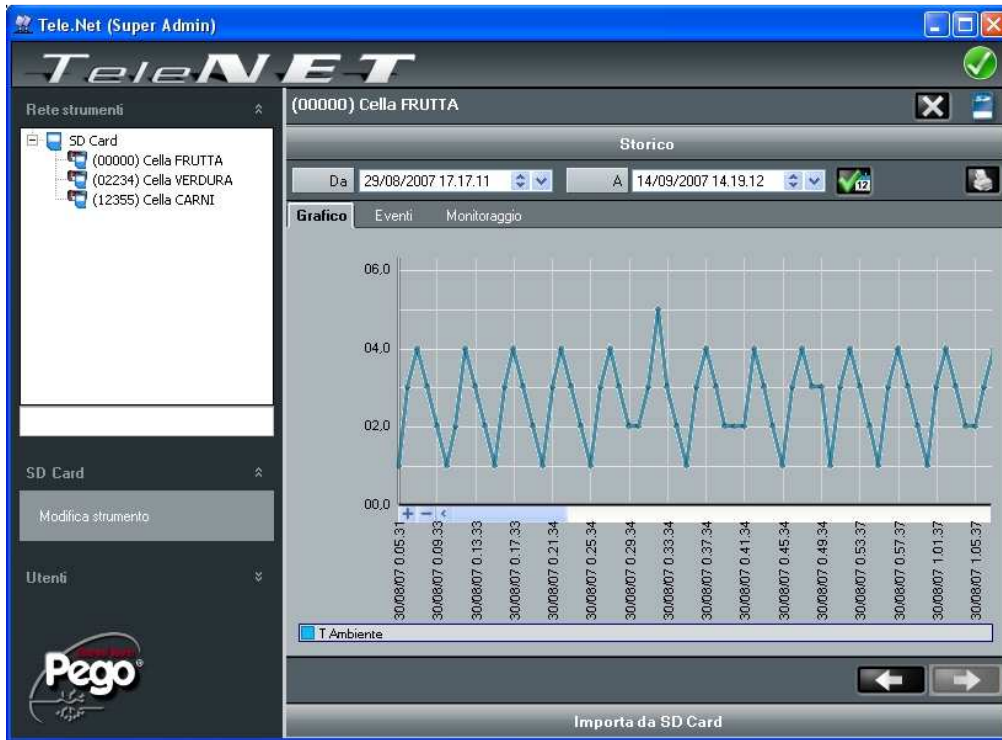

Esempio di tabella ottenuto importando i dati su PC dal PLUSR EXPERT DL8 in formato CSV

Example of table obtained by importing data from PC PLUSR EXPERT DL8 CSV

1	DATE	TIME	PROBE1(0.1°C)	STBY1	EL1	EH1	PROBE2(0.1°C)	STBY2	EL2	EH2	PROBE8(0.1°C)	STBY8	EL8	EH8	POWER_ON	BATTERY
2																
3	19/05/2015	12:35:00	277	0	0	0	278	0	0	0	285	0	0	0	0	0
4	19/05/2015	12:34:00	277	0	0	0	278	0	0	0	284	0	0	0	0	0
5	19/05/2015	12:33:00	277	0	0	0	278	0	0	0	284	0	0	0	0	0
6	19/05/2015	12:32:00	277	0	0	0	277	0	0	0	284	0	0	0	0	0
7	19/05/2015	12:31:00	276	0	0	0	277	0	0	0	284	0	0	0	0	0
8	19/05/2015	12:30:00	276	0	0	0	276	0	0	0	283	0	0	0	0	0
9	19/05/2015	12:29:00	275	0	0	0	275	0	0	0	283	0	0	0	0	0
10	19/05/2015	12:28:00	275	0	0	0	275	0	0	0	283	0	0	0	0	0
11	19/05/2015	12:27:00	275	0	0	0	275	0	0	0	283	0	0	0	0	0
12	19/05/2015	12:26:00	275	0	0	0	275	0	0	0	283	0	0	0	0	0
13	19/05/2015	12:25:00	275	0	0	0	275	0	0	0	283	0	0	0	0	0
14	19/05/2015	12:24:00	274	0	0	0	275	0	0	0	282	0	0	0	0	0
15	19/05/2015	12:23:00	273	0	0	0	275	0	0	0	282	0	0	0	0	0
16	19/05/2015	12:22:00	271	0	0	0	275	0	0	0	282	0	0	0	0	0
17	19/05/2015	12:21:00	273	0	0	0	275	0	0	0	282	0	0	0	0	0
18	19/05/2015	12:20:00	273	0	0	0	275	0	0	0	282	0	0	0	0	0
19	19/05/2015	12:19:00	273	0	0	0	275	0	0	0	282	0	0	0	0	0
20	19/05/2015	12:18:00	273	0	0	0	275	0	0	0	282	0	0	0	0	0
21	19/05/2015	12:17:00	272	0	0	0	275	0	0	0	282	0	0	0	0	0
22	19/05/2015	12:16:00	272	0	0	0	275	0	0	0	282	0	0	0	0	0
23	19/05/2015	12:15:00	270	0	0	0	275	0	0	0	282	0	0	0	0	0
24	19/05/2015	12:14:00	270	0	0	0	275	0	0	0	282	0	0	0	0	0
25	19/05/2015	12:13:00	271	0	0	0	275	0	0	0	282	0	0	0	0	0

## Descrizione colonne

**DATE:** Data della registrazione  
**TIME:** Orario della registrazione  
**PROBE1 (0.1 °C):** Temperatura sonda canale 1 (IN\_1)  
**STBY1:** Canale 1 in Stand-by  
**EL1:** allarme di bassa temperatura canale 1  
**EH1:** allarme di alta temperatura canale 1  
**PROBE2 (0.1 °C):** Temperatura sonda canale 2 (IN\_2)  
**STBY2:** Canale 2 in Stand-by  
**EL2:** allarme di bassa temperatura canale 2  
**EH2:** allarme di alta temperatura canale 2  
**PROBE3 (0.1 °C):** Temperatura sonda canale 3 (IN\_3)  
**STBY3:** Canale 3 in Stand-by  
**EL3:** allarme di bassa temperatura canale 3  
**EH3:** allarme di alta temperatura canale 3  
**PROBE4 (0.1 °C):** Temperatura sonda canale 4 (IN\_4)  
**STBY4:** Canale 4 in Stand-by  
**EL4:** allarme di bassa temperatura canale 4  
**EH4:** allarme di alta temperatura canale 4  
**PROBE5 (0.1 °C):** Temperatura sonda canale 5 (IN\_5)  
**STBY5:** Canale 5 in Stand-by  
**EL5:** allarme di bassa temperatura canale 5  
**EH5:** allarme di alta temperatura canale 5  
**PROBE6 (0.1 °C):** Temperatura sonda canale 6 (IN\_6)  
**STBY6:** Canale 6 in Stand-by  
**EL6:** allarme di bassa temperatura canale 6  
**EH6:** allarme di alta temperatura canale 6  
**PROBE7 (0.1 °C):** Temperatura sonda canale 7 (IN\_7)  
**STBY7:** Canale 7 in Stand-by  
**EL7:** allarme di bassa temperatura canale 7  
**EH7:** allarme di alta temperatura canale 7  
**PROBE8 (0.1 °C):** Temperatura sonda canale 8 (IN\_8)  
**STBY8:** Canale 8 in Stand-by  
**EL8:** allarme di bassa temperatura canale 8  
**EH8:** allarme di alta temperatura canale 8  
**POWER-ON:** avvio del *PLUSR EXPERT DL8* (registrazione effettuata in modo asincrono indipendentemente dal parametro int: in questo modo è possibile capire quando torna l'alimentazione)  
**BATTERY:** funzionamento a batteria attivo. Se BATTERY = 1 manca l'alimentazione da rete; il controller continua a registrare l'andamento della temperatura per circa 40 ore (con batteria presente e carica).

## Columns Description



**DATE:** Date of recording  
**TIME:** Time of recording  
**PROBE1 (0.1 °C):** Channel 1 temperature (IN\_1)  
**STBY1:** Channel 1 Stand-by active  
**EL1:** Channel 1 low temperature alarm  
**EH1:** Channel 1 high temperature alarm  
**PROBE2 (0.1 °C):** Channel 2 temperature (IN\_2)  
**STBY2:** Channel 2 Stand-by active  
**EL2:** Channel 2 low temperature alarm  
**EH2:** Channel 2 high temperature alarm  
**PROBE3 (0.1 °C):** Channel 3 temperature (IN\_3)  
**STBY3:** Channel 3 Stand-by active  
**EL3:** Channel 3 low temperature alarm  
**EH3:** Channel 3 high temperature alarm  
**PROBE4 (0.1 °C):** Channel 4 temperature (IN\_4)  
**STBY4:** Channel 4 Stand-by active  
**EL4:** Channel 4 low temperature alarm  
**EH4:** Channel 4 high temperature alarm  
**PROBE5 (0.1 °C):** Channel 5 temperature (IN\_5)  
**STBY5:** Channel 5 Stand-by active  
**EL5:** Channel 5 low temperature alarm  
**EH5:** Channel 5 high temperature alarm  
**PROBE6 (0.1 °C):** Channel 6 temperature (IN\_6)  
**STBY6:** Channel 6 Stand-by active  
**EL6:** Channel 6 low temperature alarm  
**EH6:** Channel 6 high temperature alarm  
**PROBE7 (0.1 °C):** Channel 7 temperature (IN\_7)  
**STBY7:** Channel 7 Stand-by active  
**EL7:** Channel 7 low temperature alarm  
**EH7:** Channel 7 high temperature alarm  
**PROBE8 (0.1 °C):** Channel 8 temperature (IN\_8)  
**STBY8:** Channel 8 Stand-by active  
**EL8:** Channel 8 low temperature alarm  
**EH8:** Channel 8 high temperature alarm  
**POWER-ON:** startup *PLUSR EXPERT DL8* (recording made asynchronously regardless int parameter: by this way you can understand when returns power to the system )  
**BATTERY:** battery mode active. If BATTERY = 1 power supply is missing; the controller continues to record the progress of the temperature for about 40 hours (with battery charged)

## AGGIORNAMENTO SOFTWARE – SOFTWARE UPDATE

5.17

E' possibile aggiornare il software di controllo dei quadri della linea PLUSR EXPERT DL8 in maniera automatica tramite la porta USB utilizzata per scaricare i dati.

Per effettuare l'aggiornamento del software e' necessario:



1. Scaricare l'ultima versione disponibile dal sito [www.pego.it](http://www.pego.it), verificare che la Release sia superiore a quella già presente nel PLUSR EXPERT DL8.
2. Inserire la memoria USB nello slot sul fronte quadro.
3. Premere il tasto  per 5 sec. e selezionare la voce "Upd".
4. Premere il tasto SET  per confermare. Il controllore PLUSR EXPERT DL8 effettua in automatico l'esportazione dei parametri, di tutti i dati in memoria (in formato pg1 e csv), poi procede in automatico con l'aggiornamento.

L'aggiornamento cancella tutte le registrazioni della memoria dati interna, mentre i parametri vengono ripristinati ai valori precedenti l'aggiornamento.

*Nota. Non scollegare mai la memoria USB e non togliere l'alimentazione al quadro fino al termine dell'aggiornamento.*

It is possible to update control software of PLUSR EXPERT DL8 line automatically via the USB port used to download data.

To upgrade the software:

1. Download latest version from [www.pego.it](http://www.pego.it), check if the new Release is newer than the one inside PLUSR EXPERT DL8.
2. Insert the USB memory in the slot on the front panel.
3. Press  for 5 sec and select the item "Upd".
4. Press SET  to confirm. The controller PLUSR EXPERT DL8 automatically exports all parameters, all data in memory (in csv and pg1 format), then proceeds automatically with the update.

The update deletes all records of the internal data memory, while the parameters take the values before upgrading.

*Note. Do not disconnect the USB memory and do not remove the power supply until the update ends.*

## IMPORTAZIONE / ESPORTAZIONE PARAMETRI – PARAMETERS IMPORT / EXPORT

5.18

E' possibile esportare / importare i parametri impostati nel PLUSR EXPERT DL8 tramite la porta USB utilizzata per scaricare i dati.



Per effettuare tale operazione e' necessario:

1. Inserire la memoria USB nello slot sul fronte quadro.
2. Premere il tasto  per 5 sec. e selezionare la voce "PrE" nel caso sia necessario esportare i parametri, "Pri" nel caso in cui sia necessario importare i parametri dalla USB (in questo caso deve essere presente un file precedentemente esportato sulla memoria USB).
3. Premere il tasto SET  per confermare. Il controllore PLUSR EXPERT DL8 effettua in automatico l'esportazione / importazione dei parametri impostati e dello stato del dispositivo.

*Nota. Il file generato (nome: PARPLUSDL8.PAR) può essere importato su altri quadri PLUSR EXPERT DL8 per ottenere uno strumento configurato in modo identico.*

It is possible to export / import parameters of PLUSR EXPERT DL8 line via the USB port used to download data.

To do this:

1. Insert the USB memory in the slot on the front panel.
2. Press  for 5 sec and select the item "PrE" to export parameters, "Pri" to import parameters from USB (in this case there must be a file previously exported to USB memory).
3. Press SET  to confirm. The controller PLUSR EXPERT DL8 exports / imports all parameters and the device status.

*Note. The generated file (name: PARPLUSDL8.PAR) can be imported on other PLUSR EXPERT DL8 to get an instrument configured identically.*

# OPZIONI - OPTIONS

## 6.1

### SISTEMA DI MONITORAGGIO TELENET - MONITORING SYSTEM TELENET

Per collegare il PLUSR EXPERT DL8 al sistema di monitoraggio e supervisione *TeleNET* eseguire i seguenti passaggi:

To connect the PLUSR EXPERT DL8 to the *TeleNET* monitoring and supervision system proceed as follows:

1. Assegnare un indirizzo di rete per mezzo della variabile di 1° livello Ad. La temperatura T1 viene trasmessa all'indirizzo **Ad**, T2 è trasmessa su **Ad+1**, T3 su **Ad+2**, T4 su **Ad+3**, T5 su **Ad+4**, T6 su **Ad+5**, T7 su **Ad+6** e T8 su **Ad+7**. La singola trasmissione si ha solo se la sonda corrispondente è abilitata, altrimenti l'indirizzo viene liberato ed è disponibile per altri dispositivi. Sul *TeleNET* impostare ogni singolo canale da visualizzare come **modulo TWMT**.
  2. I morsetti della connessione *TeleNET* sono RS-485(A) e RS-485(B) sulla scheda PLUSR EXPERT DL8.
  3. Rispettare l'identificazione (A) e (B) della linea RS-485.
  4. Non realizzare connessioni a stella sulla linea RS485
1. Assign an address using 1st level variable Ad. Temperature T1 is transmitted to address **Ad**, T2 transmitted to **Ad+1**, T3 to **Ad+2**, T4 to **Ad+3**, T5 to **Ad+4**, T6 to **Ad+5**, T7 to **Ad+6** and T8 to **Ad+7**. Single transmission only if correspondent probe is enabled, otherwise address is cleared and available for other devices. On *TeleNET* set every single channel to be displayed as **TWMT module**.
  2. The *TeleNET* connection terminals are RS-485(A) and RS-485(B) on the PLUSR EXPERT DL8 board.
  3. Observe identification (A) and (B) of the RS-485 line.
  4. Do not make star connections on the RS485 line.

Di seguito si riporta il collegamento tipico di un PLUSR EXPERT DL8 in una rete *TeleNET*.

The standard connection of a PLUSR EXPERT DL8 on a *TeleNET* network is illustrated below

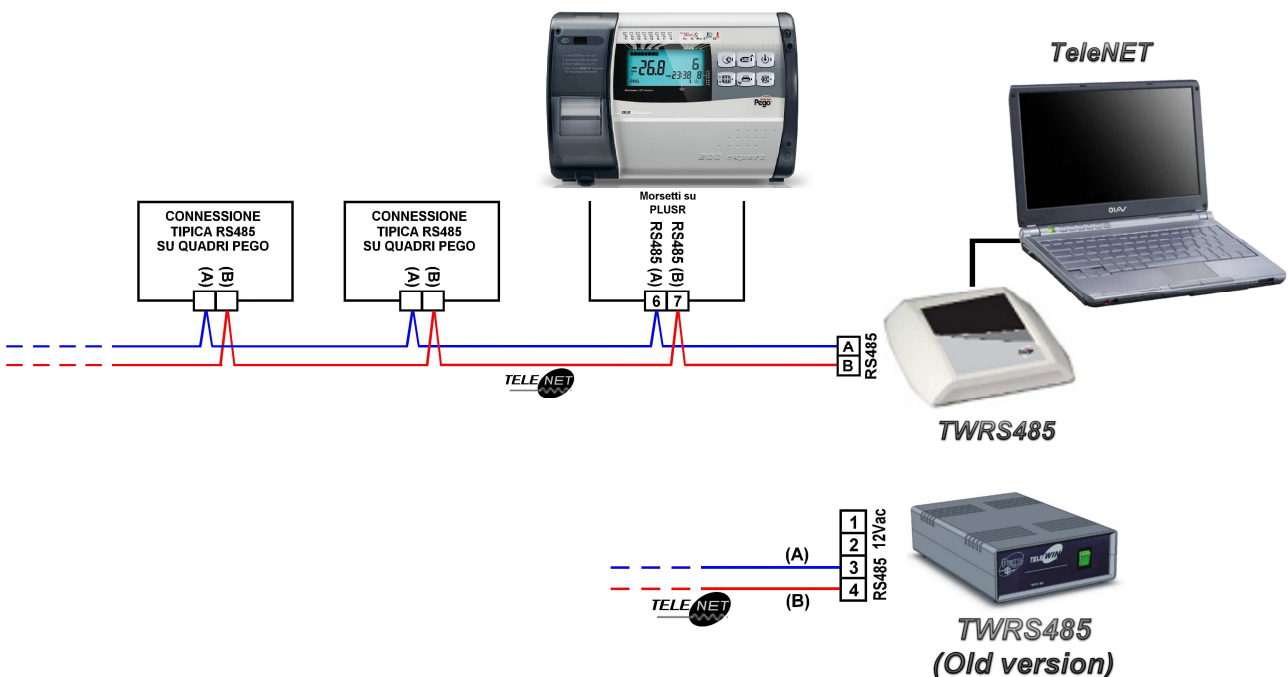

## PROTOCOLLO MODBUS-RTU – MODBUS-RTU PROTOCOL

6.2

Per l' inserimento del quadro in una rete RS485 con protocollo Modbus-RTU impostare correttamente i parametri Ser, Ad, Bdr e Prt, e attenersi allo schema sotto riportato.

Fare riferimento al manuale MODBUS-RTU\_PLUSRDL8 (disponibile sul nostro sito internet) per le specifiche del protocollo di comunicazione MODBUS-RTU.

For RS485 connections with Modbus-RTU protocol, set Ser, Ad, Bdr and Prt parameters and follow the scheme below.

Refer to MODBUS-RTU\_PLUSRDL8 user manual (available on Pego Internet web site) for MODBUS-RTU communication protocol specification.

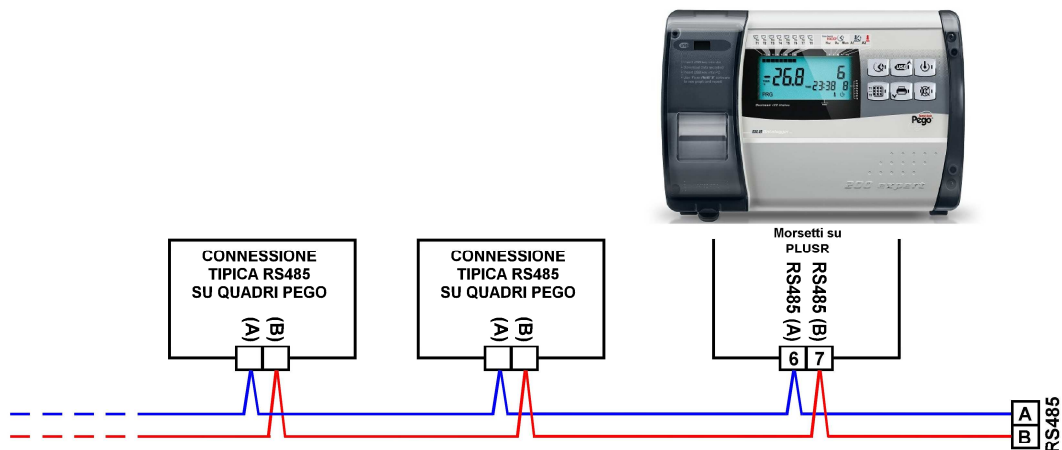

## DIAGNOSTICA - TROUBLESHOOTING

## DIAGNOSTICA - TROUBLESHOOTING

7.1

Il sistema PLUSR EXPERT DL8 in caso di eventuali anomalie avvisa l'operatore attraverso codici di allarme, segnalazione visiva ed acustica.

Al verificarsi di una condizione di allarme viene attivato il



led rosso del tasto , accesa l'icona  del display, attivato il relè di allarme ed il buzzer.

I codici sono divisi in due categorie: quelli di allarme generico (EP1, EP2, E0, E5, E6) e quelli dedicati ai singoli canali (visualizzati solo a canale selezionato).

In qualsiasi momento premendo il tasto  è possibile tacitare il buzzer interno. Una successiva pressione del tasto ripristina la segnalazione sonora.

**Allarmi di minima e massima temperatura.**

Per questi allarmi è possibile impostare per mezzo della variabile Aid un ritardo alla loro segnalazione. Al rientro dell' allarme di temperatura viene mantenuto

lampeggiante il led sul tasto  mentre l'icona  e il settore A1 o A2 resta attivo per segnalare il rientro di un avvenuto allarme. Per resettare l'allarme di

PLUSR EXPERT DL8 system in case of malfunctioning, alert the operator using alarm codes, visual and acustic signalation.

When an alarm condition occurs red led of key  is



activated, display icon  lights up, alarm relay and buzzer are activated too.

Codes are divided in 2 categories: generic alarm (EP1, EP2, E0, E5, E6) and the ones dedicated to single channels (displayed only on selected channel).

In every moment pressing key  is possible to mute the internal buzzer. Another pression of the key restores acoustic signaling.

**Min. and max. temperature alarms.**

For these alarms is possible to set, with Aid variable, a delay for its signalation.

When temperature alarm stops led on key  flashes, icon  and A1 or A2 sector are kept active.



temperatura memorizzato premere il tasto durante la sua visualizzazione.

Gli allarmi Et1, Et2, Et3, Et4, Et5, Et6, Et7, Et8 / EH1, EH2, EH3, EH4, EH5, EH6, EH7, EH8 / EL1, EL2, EL3, EL4, EL5, EL6, EL7, EL8 vengono memorizzati nel datalogger e sono visualizzabili insieme allo storico delle temperature. Di seguito sono elencati in ordine di priorità i codici di allarme:



To reset recorder temperature alarm press key during its visualization.

Alarms Et1, Et2, Et3,5 Et4, Et5, Et6, Et7, Et8 / EH1, EH2, EH3, EH4, EH5, EH6, EH7, EH8 / EL1, EL2, EL3, EL4, EL5, EL6, EL7, EL8 are stored into datalogger and are displayable together with temperature history. Below you find a list of Alarm codes with their priority order:

<b>COD. ALLARME VARIABLES</b>	<b>POSSIBILE CAUSA</b>	<b>OPERAZIONE DA ESEGUIRE</b>	<b>POSSIBILE CAUSE</b>	<b>SOLUTION</b>
<b>EP2</b>	Allarme batteria di backup scarica (presente solo se l'alimentazione da rete elettrica è assente)	- Ripristinare la rete elettrica - Eventualmente sostituire la batteria di backup	<b>Backup battery low level alarm</b> (only if the main power is not available )	- Restore the power supply - Replace the backup battery
<b>EP1</b>	Allarme alimentazione da rete elettrica assente	- Ripristinare la rete elettrica	<b>Alarm AC power supply absent</b>	- Restore the power supply
<b>E0</b>	Allarme eeprom E' stato rilevato un errore nella memoria EEPROM.	Spegnere e riaccendere l'apparecchiatura	<b>Eeprom alarm An EEPROM memory fault has been detected.</b>	Switch unit off and then back on
<b>E5</b>	Allarme di scrittura dati; il controllo non sta memorizzando correttamente i dati rilevati.	Contattare il servizio di assistenza tecnica	<b>Data write alarm; controller is not saving detected data correctly.</b>	Contact technical assistance service
<b>E6</b>	Allarme di batteria dell'orologio scarica; il controllo funzionerà per almeno altri 20 giorni, successivamente qualora venga a mancare l'alimentazione al quadro verrà persa l'impostazione oraria (non i dati precedentemente registrati)	Sostituire la batteria dell'orologio	<b>Alarm clock battery flat; controller will function at least another 20 days, after which a power failure will result in the loss of the time/date settings (but not previously recorded data)</b>	Change clock battery
<b>Et1</b>	Anomalia funzionale della sonda di temperatura canale T1	Verificare lo stato della sonda Canale T1. Se il problema persiste sostituire la sonda.	<b>T1 Cold room temperature probe failure</b>	Check cold room probe for channel T1. If problems persists please replace it.
<b>Et2</b>	Anomalia funzionale della sonda di temperatura Canale T2	Verificare lo stato della sonda Canale T2. Se il problema persiste sostituire la sonda.	<b>T2 Cold room temperature probe failure</b>	Check cold room probe for channel T2. If problems persists please replace it.
<b>Et3</b>	Anomalia funzionale della sonda di temperatura Canale T3	Verificare lo stato della sonda Canale T3. Se il problema persiste sostituire la sonda.	<b>T3 Cold room temperature probe failure</b>	Check cold room probe for channel T3. If problems persists please replace it.
<b>Et4</b>	Anomalia funzionale della sonda di temperatura canale T4	Verificare lo stato della sonda Canale T4. Se il problema persiste sostituire la sonda.	<b>T4 Cold room temperature probe failure</b>	Check cold room probe for channel T4. If problems persists please replace it.
<b>Et5</b>	Anomalia funzionale della sonda di temperatura Canale T5	Verificare lo stato della sonda Canale T5. Se il problema persiste sostituire la sonda.	<b>T5 Cold room temperature probe failure</b>	Check cold room probe for channel T5. If problems persists please replace it.

<b>Et6</b>	<b>Anomalia funzionale della sonda di temperatura Canale T6</b>	Verificare lo stato della sonda Canale T6. Se il problema persiste sostituire la sonda.	<b>T6 Cold room temperature probe failure</b>	Check cold room probe for channel T6. If problems persists please replace it.
<b>Et7</b>	<b>Anomalia funzionale della sonda di temperatura canale T7</b>	Verificare lo stato della sonda Canale T7. Se il problema persiste sostituire la sonda.	<b>T7 Cold room temperature probe failure</b>	Check cold room probe for channel T7. If problems persists please replace it.
<b>Et8</b>	<b>Anomalia funzionale della sonda di temperatura Canale T8</b>	Verificare lo stato della sonda Canale T8. Se il problema persiste sostituire la sonda.	<b>T8 Cold room temperature probe failure</b>	Check cold room probe for channel T8. If problems persists please replace it.
<b>EH1</b>	<b>Allarme di temperatura massima Canale T1. E' stata raggiunta dal canale T1 una temperatura superiore a quella impostata per l'allarme di massima temperatura (Vedi variabile A12). Allarme non attivo quando il canale T1 è in standby.</b>	Verificare l'impianto dell'ambiente monitorato dalla sonda. Se il problema persiste contattare il servizio d'assistenza tecnica.	<b>T1 channel max. temperature alarm. T1 channel reached a temperature higher than the one setted for max. temperature alarm. (See variable A12, user programming level) ). Alarm not active when the channel T1 is in standby.</b>	Please verify system monitored by the probe. If the problem persists contact the technical assistance service.
<b>EH2</b>	<b>Allarme di temperatura massima Canale T2. E' stata raggiunta dal canale T2 una temperatura superiore a quella impostata per l'allarme di massima temperatura (Vedi variabile A22). Allarme non attivo quando il canale T2 è in standby.</b>	Verificare l'impianto dell'ambiente monitorato dalla sonda. Se il problema persiste contattare il servizio d'assistenza tecnica.	<b>T2 channel max. temperature alarm. T2 channel reached a temperature higher than the one setted for max. temperature alarm. (See variable A22, user programming level) ). Alarm not active when the channel T2 is in standby.</b>	Please verify system monitored by the probe. If the problem persists contact the technical assistance service.
<b>EH3</b>	<b>Allarme di temperatura massima Canale T3. E' stata raggiunta dal canale T3 una temperatura superiore a quella impostata per l'allarme di massima temperatura (Vedi variabile A32). Allarme non attivo quando il canale T3 è in standby.</b>	Verificare l'impianto dell'ambiente monitorato dalla sonda. Se il problema persiste contattare il servizio d'assistenza tecnica.	<b>T3 channel max. temperature alarm. T3 channel reached a temperature higher than the one setted for max. temperature alarm. (See variable A32, user programming level) ). Alarm not active when the channel T3 is in standby.</b>	Please verify system monitored by the probe. If the problem persists contact the technical assistance service.
<b>EH4</b>	<b>Allarme di temperatura massima Canale T4. E' stata raggiunta dal canale T4 una temperatura superiore a quella impostata per l'allarme di massima temperatura (Vedi variabile A42). Allarme non attivo quando il canale T4 è in standby.</b>	Verificare l'impianto dell'ambiente monitorato dalla sonda. Se il problema persiste contattare il servizio d'assistenza tecnica.	<b>T4 channel max. temperature alarm. T4 channel reached a temperature higher than the one setted for max. temperature alarm. (See variable A42, user programming level) ). Alarm not active when the channel T4 is in standby.</b>	Please verify system monitored by the probe. If the problem persists contact the technical assistance service.
<b>EH5</b>	<b>Allarme di temperatura massima Canale T5. E' stata raggiunta dal canale T5 una temperatura superiore a quella impostata per l'allarme di massima temperatura (Vedi variabile A52). Allarme non attivo quando il canale T5 è in standby.</b>	Verificare l'impianto dell'ambiente monitorato dalla sonda. Se il problema persiste contattare il servizio d'assistenza tecnica.	<b>T5 channel max. temperature alarm. T5 channel reached a temperature higher than the one setted for max. temperature alarm. (See variable A52, user programming level) ). Alarm not active when the channel T5 is in standby.</b>	Please verify system monitored by the probe. If the problem persists contact the technical assistance service.

<b>EH6</b>	<p>Allarme di temperatura massima Canale T6. E' stata raggiunta dal canale T6 una temperatura superiore a quella impostata per l'allarme di massima temperatura (Vedi variabile A62). Allarme non attivo quando il canale T6 è in standby.</p>	<p>Verificare l'impianto dell'ambiente monitorato dalla sonda. Se il problema persiste contattare il servizio d'assistenza tecnica.</p>	<p><b>T6 channel max. temperature alarm.</b> <b>T6 channel reached a temperature higher than the one setted for max. temperature alarm. (See variable A62, user programming level) ).</b> <b>Alarm not active when the channel T6 is in standby.</b></p>	<p>Please verify system monitored by the probe. If the problem persists contact the technical assistance service.</p>
<b>EH7</b>	<p>Allarme di temperatura massima Canale T7. E' stata raggiunta dal canale T7 una temperatura superiore a quella impostata per l'allarme di massima temperatura (Vedi variabile A72). Allarme non attivo quando il canale T7 è in standby.</p>	<p>Verificare l'impianto dell'ambiente monitorato dalla sonda. Se il problema persiste contattare il servizio d'assistenza tecnica.</p>	<p><b>T7 channel max. temperature alarm.</b> <b>T7 channel reached a temperature higher than the one setted for max. temperature alarm. (See variable A72, user programming level) ).</b> <b>Alarm not active when the channel T7 is in standby.</b></p>	<p>Please verify system monitored by the probe. If the problem persists contact the technical assistance service.</p>
<b>EH8</b>	<p>Allarme di temperatura massima Canale T8. E' stata raggiunta dal canale T8 una temperatura superiore a quella impostata per l'allarme di massima temperatura (Vedi variabile A82). Allarme non attivo quando il canale T8 è in standby.</p>	<p>Verificare l'impianto dell'ambiente monitorato dalla sonda. Se il problema persiste contattare il servizio d'assistenza tecnica.</p>	<p><b>T8 channel max. temperature alarm.</b> <b>T8 channel reached a temperature higher than the one setted for max. temperature alarm. (See variable A82, user programming level) ).</b> <b>Alarm not active when the channel T8 is in standby.</b></p>	<p>Please verify system monitored by the probe. If the problem persists contact the technical assistance service.</p>
<b>EL1</b>	<p>Allarme di temperatura minima Canale T1. E' stata raggiunta dal canale T1 una temperatura inferiore a quella impostata per l'allarme di minima temperatura (Vedi variabile A11). Allarme non attivo quando il canale T1 è in standby.</p>	<p>Verificare l'impianto dell'ambiente monitorato dalla sonda. Se il problema persiste contattare il servizio d'assistenza tecnica.</p>	<p><b>T1 channel min. temperature alarm.</b> <b>T1 channel reached a temperature lower than the one setted for min. temperature alarm. (See variables A11, user programming level) ).</b> <b>Alarm not active when the channel T1 is in standby.</b></p>	<p>Please verify system monitored by the probe. If the problem persists contact the technical assistance service.</p>
<b>EL2</b>	<p>Allarme di temperatura minima Canale T2. E' stata raggiunta dal canale T2 una temperatura inferiore a quella impostata per l'allarme di minima temperatura (Vedi variabile A21). Allarme non attivo quando il canale T2 è in standby.</p>	<p>Verificare l'impianto dell'ambiente monitorato dalla sonda. Se il problema persiste contattare il servizio d'assistenza tecnica.</p>	<p><b>T2 channel min. temperature alarm.</b> <b>T2 channel reached a temperature lower than the one setted for min. temperature alarm. (See variables A21, user programming level) ).</b> <b>Alarm not active when the channel T2 is in standby.</b></p>	<p>Please verify system monitored by the probe. If the problem persists contact the technical assistance service.</p>
<b>EL3</b>	<p>Allarme di temperatura minima Canale T3. E' stata raggiunta dal canale T3 una temperatura inferiore a quella impostata per l'allarme di minima temperatura (Vedi variabile A31). Allarme non attivo quando il canale T3 è in standby.</p>	<p>Verificare l'impianto dell'ambiente monitorato dalla sonda. Se il problema persiste contattare il servizio d'assistenza tecnica.</p>	<p><b>T3 channel min. temperature alarm.</b> <b>T3 channel reached a temperature lower than the one setted for min. temperature alarm. (See variables A31, user programming level) ).</b> <b>Alarm not active when the channel T3 is in standby.</b></p>	<p>Please verify system monitored by the probe. If the problem persists contact the technical assistance service.</p>



<b>EL4</b>	Allarme di temperatura minima Canale T4. E' stata raggiunta dal canale T4 una temperatura inferiore a quella impostata per l'allarme di minima temperatura (Vedi variabile A41). Allarme non attivo quando il canale T4 è in standby.	Verificare l'impianto dell'ambiente monitorato dalla sonda. Se il problema persiste contattare il servizio d'assistenza tecnica.	<b>T4 channel min. temperature alarm.</b> <b>T4 channel reached a temperature lower than the one setted for min. temperature alarm. (See variables A41, user programming level) ).</b> <b>Alarm not active when the channel T4 is in standby.</b>	Please verify system monitored by the probe. If the problem persists contact the technical assistance service.
<b>EL5</b>	Allarme di temperatura minima Canale T5. E' stata raggiunta dal canale T5 una temperatura inferiore a quella impostata per l'allarme di minima temperatura (Vedi variabile A51). Allarme non attivo quando il canale T5 è in standby.	Verificare l'impianto dell'ambiente monitorato dalla sonda. Se il problema persiste contattare il servizio d'assistenza tecnica.	<b>T5 channel min. temperature alarm.</b> <b>T5 channel reached a temperature lower than the one setted for min. temperature alarm. (See variables A51, user programming level) ).</b> <b>Alarm not active when the channel T5 is in standby.</b>	Please verify system monitored by the probe. If the problem persists contact the technical assistance service.
<b>EL6</b>	Allarme di temperatura minima Canale T6. E' stata raggiunta dal canale T6 una temperatura inferiore a quella impostata per l'allarme di minima temperatura (Vedi variabile A61). Allarme non attivo quando il canale T6 è in standby.	Verificare l'impianto dell'ambiente monitorato dalla sonda. Se il problema persiste contattare il servizio d'assistenza tecnica.	<b>T6 channel min. temperature alarm.</b> <b>T6 channel reached a temperature lower than the one setted for min. temperature alarm. (See variables A61, user programming level) ).</b> <b>Alarm not active when the channel T6 is in standby.</b>	Please verify system monitored by the probe. If the problem persists contact the technical assistance service.
<b>EL7</b>	Allarme di temperatura minima Canale T7. E' stata raggiunta dal canale T7 una temperatura inferiore a quella impostata per l'allarme di minima temperatura (Vedi variabile A71). Allarme non attivo quando il canale T7 è in standby.	Verificare l'impianto dell'ambiente monitorato dalla sonda. Se il problema persiste contattare il servizio d'assistenza tecnica.	<b>T7 channel min. temperature alarm.</b> <b>T7 channel reached a temperature lower than the one setted for min. temperature alarm. (See variables A71, user programming level) ).</b> <b>Alarm not active when the channel T7 is in standby.</b>	Please verify system monitored by the probe. If the problem persists contact the technical assistance service.
<b>EL8</b>	Allarme di temperatura minima Canale T8. E' stata raggiunta dal canale T8 una temperatura inferiore a quella impostata per l'allarme di minima temperatura (Vedi variabile A81). Allarme non attivo quando il canale T8 è in standby.	Verificare l'impianto dell'ambiente monitorato dalla sonda. Se il problema persiste contattare il servizio d'assistenza tecnica.	<b>T8 channel min. temperature alarm.</b> <b>T8 channel reached a temperature lower than the one setted for min. temperature alarm. (See variables A81, user programming level) ).</b> <b>Alarm not active when the channel T8 is in standby.</b>	Please verify system monitored by the probe. If the problem persists contact the technical assistance service.
<b>Eb1</b>	Bluetooth – Modulo di connessione assente	Verificare la corretta connessione del modulo di comunicazione bluetooth.	<b>Bluetooth – Connection module absent</b>	Check the proper connection of the bluetooth communication module.
<b>Eb2</b>	Bluetooth – Errore nel processo di stampa	Verificare che la stampante sia accesa e nelle vicinanze. Se il problema persiste contattare il servizio d'assistenza tecnica.	<b>Bluetooth – Error in the printing process</b>	Make sure the printer is on and in the vicinity. If the problem persists, contact technical assistance.
<b>Eb3</b>	Bluetooth – Errore configurazione intervallo di date	Verificare che l'intervallo di date sia impostato correttamente: la data finale deve essere successiva alla data iniziale.	<b>Bluetooth – Error in date range configuration</b>	Make sure the date range is set correctly: the end date must be after the start date.

# MANUTENZIONE / MAINTENANCE

## 8.1

### VERIFICA PERIODICA - PERIODICAL CHECK

Il Datalogger PLUSR EXPERT DL8 è testato e regolato in fabbrica come attestato dal "rapporto di taratura" allegato in questa confezione.

Quando esso si trova in servizio, è necessaria una sua verifica periodica per garantire l'attendibilità delle registrazioni come stabilito dalla **UNI EN12830** e in conformità a quanto previsto dalla **UNI EN13486**. La verifica è necessaria anche se la temperatura di utilizzo si discosta in maniera significativa da quella di prova riportata nel rapporto di taratura.

La **verifica consigliata è annuale** e può essere effettuata nei seguenti modi:

- Presso un centro omologato per la taratura degli strumenti: centri ACCREDIA per l'Italia ([www.accredia.it](http://www.accredia.it)); per gli altri paesi europei consultare il sito con l'elenco dei centri autorizzati per la verifica degli strumenti di misura della nazione interessata.
- Per comparazione diretta usando un dispositivo di misurazione, controllato periodicamente con multimetro e termometro testati e certificati ACCREDIA.

#### RISULTATI DELLA VERIFICA.

Il Datalogger PLUSR EXPERT DL8 ha una **classe di accuratezza 1** quindi:

Se la differenza tra il valore misurato dal Datalogger e quello di riferimento è compresa fra  $\pm 1\text{ }^{\circ}\text{C}$  la verifica ha esito **POSITIVO**.

Se la differenza tra il valore misurato dal Datalogger e quello di riferimento è superiore a  $+1\text{ }^{\circ}\text{C}$  o inferiore a  $-1\text{ }^{\circ}\text{C}$  la verifica ha esito **NEGATIVO**.

Il test deve essere effettuato su tutti i canali di temperatura utilizzati.

Tutti gli esiti della verifica devono essere annotati e conservati.

Se la verifica dà esito negativo si può provare a sostituire la sonda di temperatura relativa al canale non conforme.

Se la verifica risultasse ancora negativa bisogna restituire il Datalogger e le sonde ad un centro di assistenza autorizzato PEGO per una nuova calibrazione.

In alternativa si può anche procedere da parte di personale esperto alla regolazione dello strumento in loco per mezzo di confronto diretto con lettore digitale e sonda campione muniti di certificato di taratura ACCREDIA valido.

PLUSR EXPERT DL8 datalogger is tested and calibrated in our factory as attested by "calibration reports" attached in this box.

When it's working, anyway, it is necessary a periodic verification to grant the reliability of registration as provided by **UNI EN12830** standard and accordingly with **UNI EN13486**. This verification is necessary even if the temperature used is far different from that tested and reported in the certificate of calibration.

**Audit is recommended every year** and could be done as follows:

- In an accredited center for instruments calibration: ACCREDIA centers for Italy ([www.accredia.it](http://www.accredia.it)); for other european countries please search the site with list of accredited laboratories for measuring instruments verification of your nation.
- As direct comparison using a measuring instruments, periodically tested with multimeter and thermometer tested and certified by ACCREDIA.

#### AUDIT RESULTS.

The PLUSR EXPERT DL8 Datalogger has an **accuracy class level 1** so:

If the difference between Datalogger measured value and the reference measure is comprized into  $\pm 1\text{ }^{\circ}\text{C}$  verification has **POSITIVE** result.

If the difference between Datalogger measured value and the reference measure is more than  $+1\text{ }^{\circ}\text{C}$  or less than  $-1\text{ }^{\circ}\text{C}$  verification has **NEGATIVE** result.

Test must be done for all the temperature channels used.





All the verification results must be booked and retained.

If the verification has negative result please try to substitute the probe connected to the uncomformable channel.

If new probe verification fail again please send back the Datalogger and the registration probes to a PEGO authorized service center for a brand new calibration.

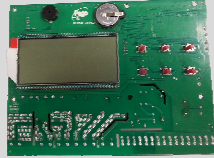
As an alternative, it is also possible to proceed with the regulation of the instrument in loco with expert technicians via direct confrontation with digital reader and sample probe with a valid ACCREDIA certificate of calibration.

Ricambi e accessori per il quadro cod. **200P200RDL8**Spare parts and accessories for **200P200RDL8**

DESCRIZIONE	DESCRIPTION	PEGO COD.	PEGO COD.
SCHEDA ELETTRONICA DI RICAMBIO PER PLUSR EXPERT DL8	SPARE PART ELECTRONIC CARD FOR PLUSR EXPERT DL8	200SCHPRDL8	
SONDA NTC 10K 1% GIALLA LUNGHEZZA =3m	YELLOW NTC PROBE 10K 1% LENGHT=3m	SONNTC3MCE	
Batteria di backup	Backup battery	ACC12VNIMH	
Modulo di comunicazione bluetooth	Bluetooth module	200SCHBTH	
Stampante Bluetooth	Bluetooth printer	STAMY-A	



Le parti di ricambio e accessori vanno richieste al proprio rivenditore.

Spare parts must be requested to your distributor.

**PULIZIA DEL QUADRO - CLEANING THE CONTROLLER**

8.3

Per la pulizia esterna del quadro utilizzare esclusivamente detergenti neutri ed acqua.

Use only neutral detergents and water for the external cleaning of the controller

**SMALTIMENTO - DISPOSAL**

8.4

Il quadro PLUSR EXPERT DL8 è composto da plastica, cavi, circuito stampato e componenti elettronici; per questa ragione non deve essere disperso in ambiente. Tutte queste parti vanno smaltite secondo le normative locali in materia di smaltimento.

In caso di sostituzione della batteria tampone non cestinare ma utilizzare gli appositi centri di raccolta per un corretto smaltimento.

The PLUSR EXPERT DL8 is composed by plastic, cables, printed circuit and electrical components; for this reason it has not to be disposed in the environment.

All these parts should be disposed of according to local standards on waste disposal.

If the battery is replaced make sure it is disposed of properly at an authorised waste collection facility.

**ALLEGATI / APPENDICES****A.1****DICHIARAZIONE DI CONFORMITA' CE - EC declaration of conformity****COSTRUTTORE / MANUFACTURER**

PEGO S.r.l. Via Piacentina, 6/b 45030 Occhiobello (RO) – Italy –  
Tel. (+39) 0425 762906 Fax. (+39) 0425 762905

**DENOMINAZIONE DEL PRODOTTO / NAME OF THE PRODUCT**

MOD.: 200P200RDL8 (PLUSR EXPERT DL8)

**IL PRODOTTO E' CONFORME ALLE SEGUENTI DIRETTIVE CE:**

**THE PRODUCT IS IN CONFORMITY WITH THE REQUIREMENTS OF THE FOLLOWING EUROPEAN DIRECTIVES:**

Direttiva Bassa Tensione (LVD): **2014/35/UE**

Low voltage directive (LVD): **2014/35/EU**

Direttiva EMC: **2014/30/CE**

Electromagnetic compatibility (EMC): **2014/30/EU**

**LA CONFORMITA' PRESCRITTA DALLA DIRETTIVA E' GARANTITA DALL'ADEMPIMENTO A TUTTI GLI EFFETTI DELLE SEGUENTI NORME (comprese tutte le modifiche):**

**THE CONFORMITY WITH THE REQUIREMENTS OF THIS DIRECTIVE IS TESTIFIED BY COMPLETE ADHERENCE TO THE FOLLOWING STANDARDS (including all amendments):**

Norme armonizzate: **EN 61326-1:2013 +A1+A2+A3, EN 60335-1:2012, EN 12830:1999, EN 13485:2001, EN 13486:2001, EN 61000-6-1:2007, EN 61000-6-3:2007**

European standards: **EN 61326-1:2013 +A1+A2+A3, EN 60335-1:2012, EN 12830:1999, EN 13485:2001, EN 13486:2001, EN 61000-6-1:2007, EN 61000-6-3:2007**

**IL PRODOTTO E' COSTITUITO PER ESSERE INCORPORATO IN UNA MACCHINA O PER ESSERE ASSEMBLATO CON ALTRI MACCHINARI PER COSTITUIRE UNA MACCHINA CONSIDERATE DALLA DIRETTIVA: 2006/42/CE "Direttiva Macchine".**

**THE PRODUCT HAS BEEN MANUFACTURED TO BE INCLUDED IN A MACHINE OR TO BE ASSEMBLED TOGETHER WITH OTHER MACHINERY TO COMPLETE A MACHINE ACCORDING TO DIRECTIVE: EC/2006/42 "Machinery Directive".**

Occhiobello (RO), 01/04/2016

Paolo Pegorari  
Rappresentante Legale



Attenzione: ognuna delle otto sonde di temperatura fornite riporta su un'etichetta il numero di canale alla quale deve essere collegata per rendere valida la calibrazione di fabbrica.

Warning: each of the eight temperature probes has on a plate the channel number where it needs to be connected to keep valid the calibration made in our factory.

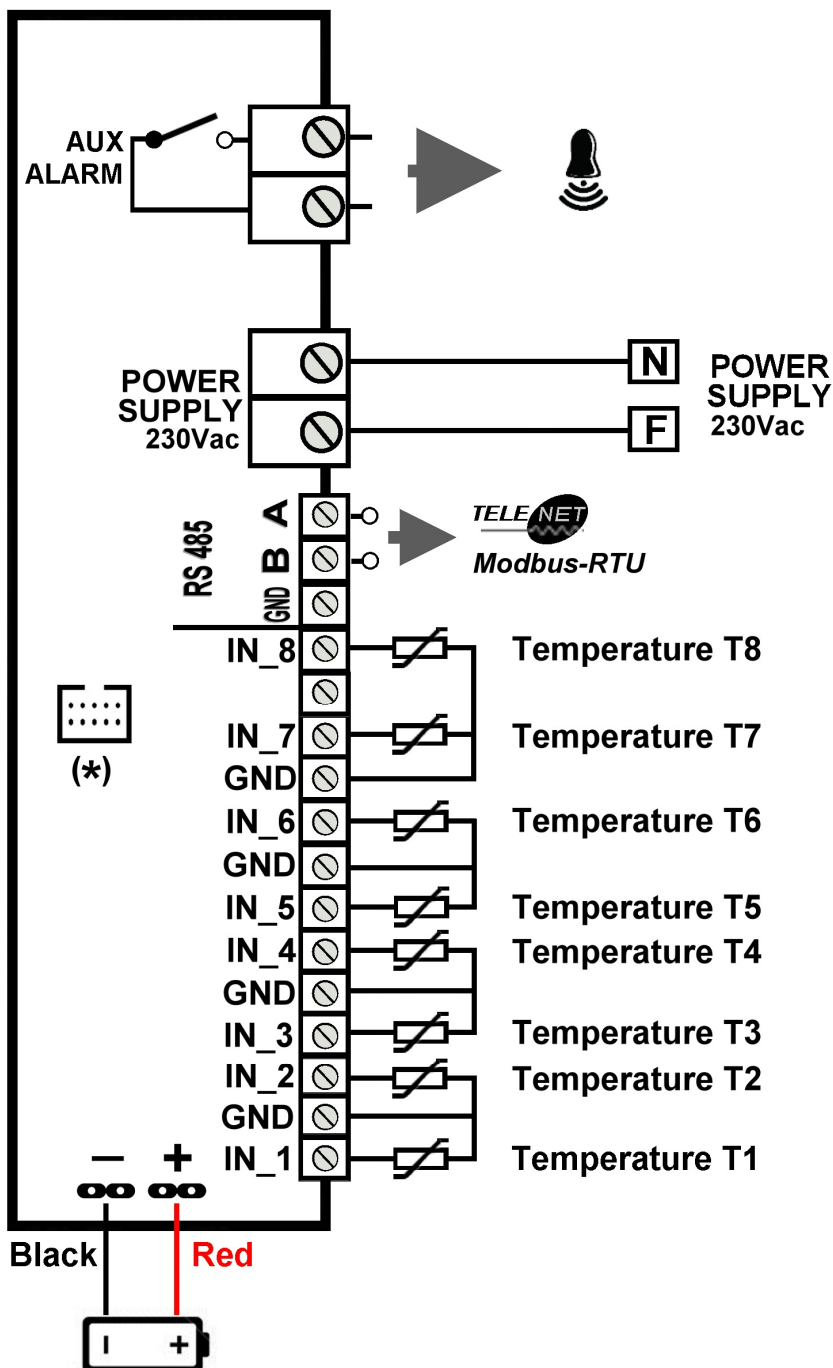

PLUSR EXPERT DL8  
code: 200P200RDL8

(\*) Connessione del modulo di comunicazione Bluetooth (opzionale).

(\*) Connection of Bluetooth communication module (optional).

## A.3

## ESPLOSO / EXPLODED DIAGRAM AND PARTS LIST

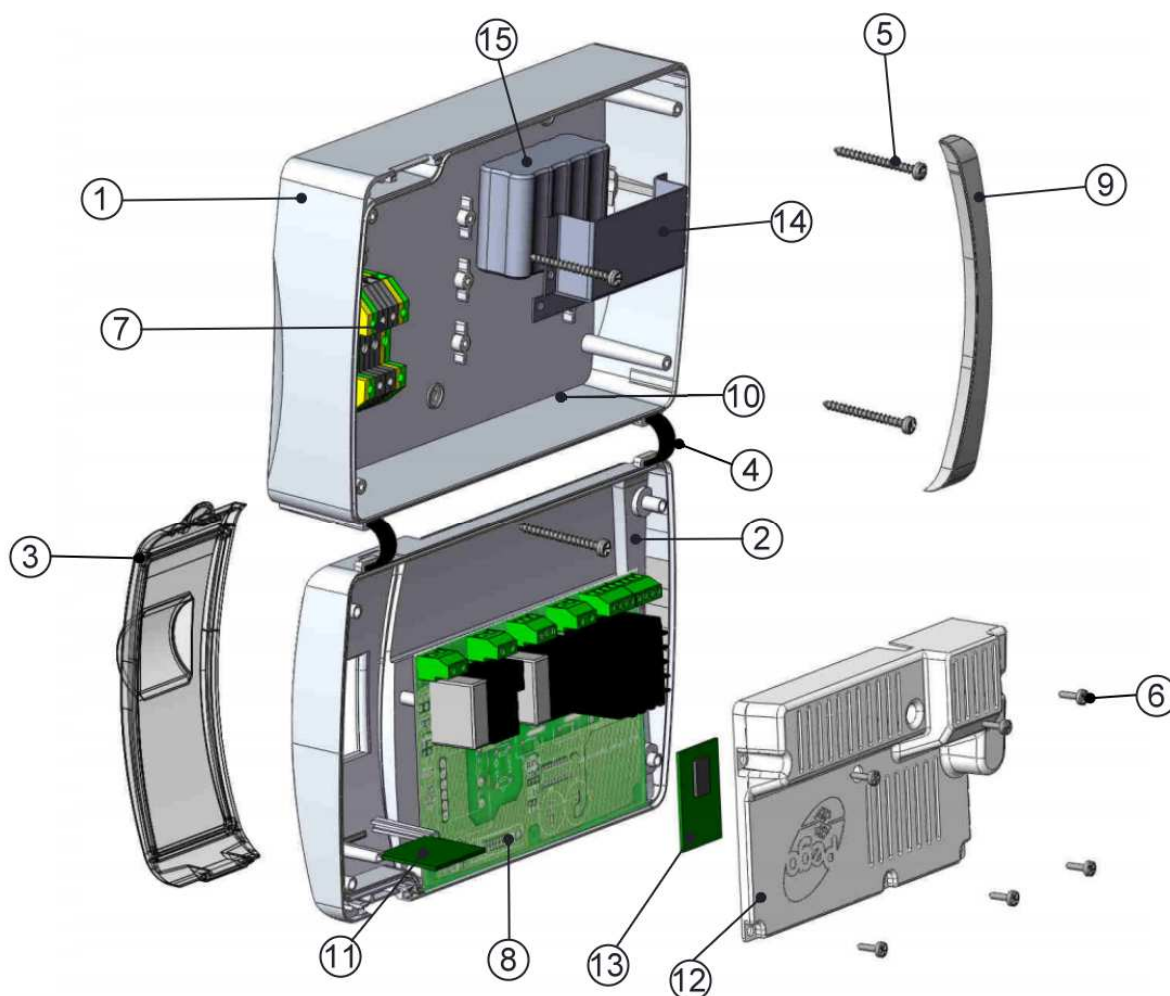

## LEDENDA / KEY

RIF.	DESCRIZIONE	DESCRIPTION
1	SCATOLA POSTERIORE IN ABS	BOX REAR IN ABS
2	SCATOLA FRONTALE IN ABS	BOX FRONT IN ABS
3	COPERCHIO FRONTALE IN POLICARBONATO TRASPARENTE	FRONT COVER IN TRANSPARENT POLYCARBONATE
4	CERNIERE DI APERTURA SCATOLA FRONTALE	BOX FRONT OPENING HINGE
5	VITI DI CHIUSURA SCATOLA	BOX CLOSURE SCREWS
6	VITI DI FISSAGGIO SCHEDE	BOARD FIXING SCREWS
7	MORSETTIERA DI ALIMENTAZIONE QUADRO 230VAC	230VAC POWER SUPPLY PANEL TERMINAL BLOCK
8	SCHEDA CPU (PLUSR DL8)	CPU BOARD (PLUSR DL8)
9	COPERTURA IN POLICARBONATO PER VITI	POLYCARBONATE SCREW COVER
11	SLOT PER USB	USB SLOT
12	COPERTURA SCHEDA ELETTRONICA	ELECTRONIC CARD COVER
13	SCHEDA BLUETOOTH	BLUETOOTH BOARD
14	COPERTURA BATTERIA DI BACKUP	BACKUP BATTERY COVER
15	BATTERIA DI BACKUP	BACKUP BATTERY





**PEGO S.r.l.**

**Via Piacentina, 6/b**

**45030 OCCHIOBELLO –ROVIGO-**

**Tel : 0425 762906**

**Fax: 0425 762905**

**[www.pego.it](http://www.pego.it)**

**e-mail: [info@pego.it](mailto:info@pego.it)**

Distributore / Dealer: